



ECLISSE  
**SYNTESIS® PLANO**

---

2021

# DIE VORTEILE

## ECLISSE SYNTESIS® PLANO

### DIE ZARGE

Die robuste Aluminium-Zarge ist im Sichtbereich mit einer hochwertigen, fettfrei aufgetragenen Grundierung versehen. Des Weiteren sind die Sichtbereiche zum Schutz vor Verunreinigungen mit einem durchgehenden Kunststoffprofil geschützt. Zur Vereinfachung der Montage durch den Verarbeiter ist der Meterriss auf dem Schutzprofil angebracht. Das Türblatt kann werksseitig mit grundierter (Gestaltungsmöglichkeit mit dem Maler vor Ort), oder weiß lackierter Oberfläche geliefert werden.

### Aussteifer OSB

Die gefrästen OSB3-Aussteifer (Stärke 25 mm) passen genau auf das Profil und weisen ein hohes Maß an Präzision auf, um die Parallelität der Zarge beim Einbau zu gewährleisten.



### Grundierung

Hochwertig grundierte Oberfläche im Sichtbereich, die einen optimalen Streichgrund für verschiedene Farbtypen bildet.

### Extrudiertes Profil

Sehr robustes Aluminiumprofil (ca. 2 kg/lfm) mit gut ausgearbeiteten Oberflächen.

### Oberfläche / Haftgrund

Optimal ausgebildeter mechanischer Haftgrund für den kunststoffvergüteten Spachtel.

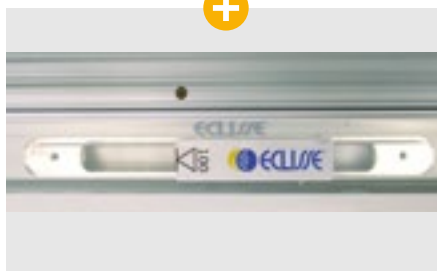

### Meterriss

Der Meterriss auf dem Schutzprofil erleichtert dem Verarbeiter das Setzen der Zarge auf der Baustelle.

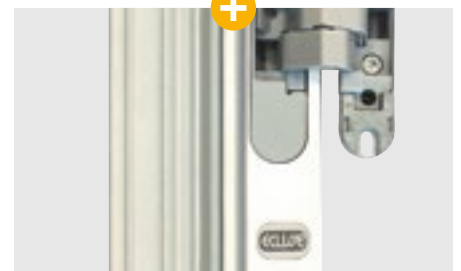
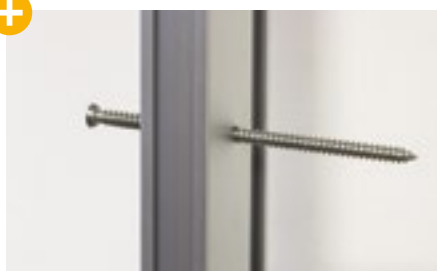

### Die Marke

Das flächenbündig eingesetzte Markenschild garantiert Ihnen ein original ECLISSE Produkt.

### Einbau in eine Massivwand

Die Zarge wird einfach durch die dafür vorgesehenen Löcher mit den 8 Stk. im Lieferumfang enthaltenen Fensterbauschrauben im Massivwandeinbau festgesetzt.

# DIE VORTEILE

## ECLISSE SYNTESIS® PLANO

### Die Oberfläche

Das Türblatt kann mit grundierter (bietet die Gestaltungsmöglichkeit mit dem Maler vor Ort), oder weiß lackierter Oberfläche geliefert werden.

### DIE TÜRBLÄTTER

Die Eclisse Türblätter sind je nach gewähltem System ca. 45 oder 50 mm stark, und mit einem DIN-gerechten Schlosskasten ausgestattet. Auch der Sitz der Bänder ist nach DIN ausgerichtet. Aufgrund des großzügig ausgelegten, umlaufenden Massivholzrahmens ist das Türblatt bei Bedarf auf der Baustelle bis zu 2,5 cm kürzbar.

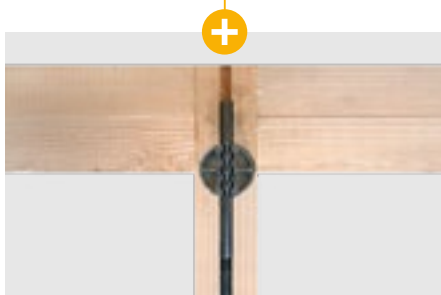

### Der Spannkern

Im Sinne des hohen Qualitätsanspruches haben wir die Eclisse Türblätter im Inneren mit einem Spannkern ausgestattet. Im Falle eines späteren Verzuges hat der Kunde so die Möglichkeit, das Türblatt unkompliziert nachzuspannen.

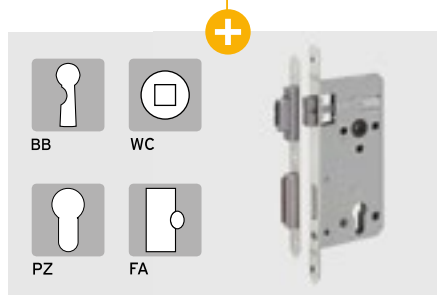

### Das Magnetfallen-Schloss

Bei der Lieferung des Komplett-Sets (Zarge + Türblatt) werden die Türblätter werksseitig bereits mit einem hochwertigen DIN-Schlosskasten geliefert, der systemkonform zum Schließblech passt.

#### Hinweis:

Die Schließbleche sind im Lieferumfang der Zarge enthalten, und nach DIN gefertigt, passen jedoch systemkonform nur zum werksseitig gelieferten Schlosskasten. Dem Kunden stehen drei verschiedene Möglichkeiten der Schlosskästen zur Auswahl: Buntbart (BB), WC- und Badezimmertüren sowie Profilzylinder (PZ).

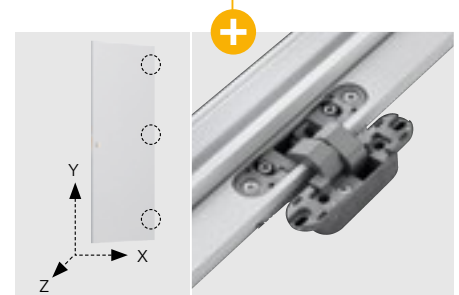

### Die Bänder

Die Bandbestückungen für Standardhöhen (im Lieferumfang der Zarge enthalten) sind wie folgt ausgeführt:

- drei Bänder (Simonswerk AN 140 3D) für ECLISSE SYNTESIS® PLANO 45
- zwei Bänder (Simonswerk Tectus TE 340 3D) für ECLISSE SYNTESIS® PLANO 50,

Die Abbildung oben zeigt das AN 140 3D-Band.

**MIT STURZ**

Die ECLISSE SYNTESIS® PLANO Zargen können einflügelig raumhoch mit Sturz geliefert werden. Die zweiflügeligen Zargen werden ausschließlich mit Sturz geliefert.

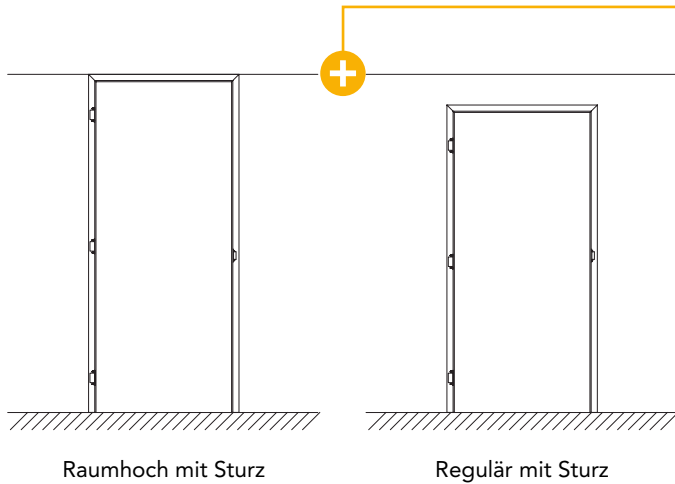

**ÖFFNUNG ZIEHEND**

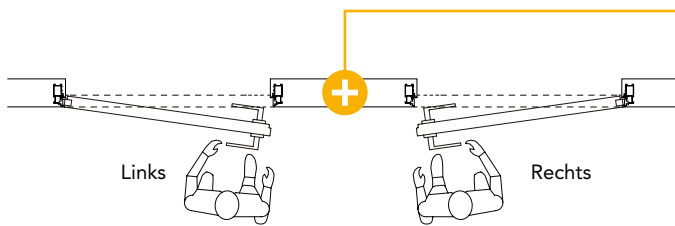

**LIEFERVARIANTEN ECLISSE SYNTESIS® PLANO**

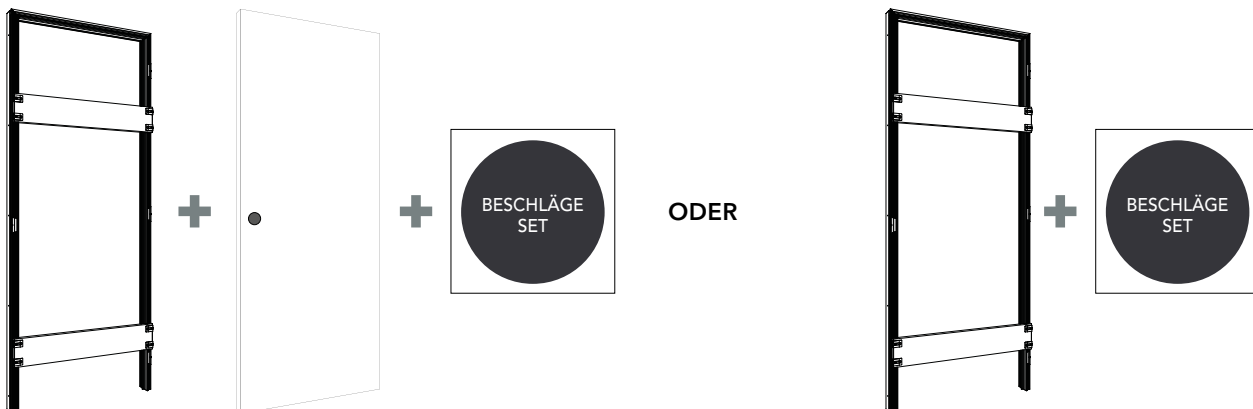

**DAS KOMPLETTE SET**

Lieferumfang: Zarge komplett mit Türblatt sowie Schlosskasten und Beschlagschachtel (Drücker bauseits)

**NUR ZARGE**

Lieferumfang: Zarge und Beschlagschachtel (Schlosskasten und Drücker sind bauseits zu liefern)

Die einflügelige Zarge kann mit oder ohne Sturz und pro Größe in vier verschiedenen Varianten geliefert werden:  
Links öffnend: ziehend / drückend und Rechts öffnend: ziehend / drückend



**OHNE STURZ**

Die ECLISSE SYNTESIS® PLANO Zargen können einflügelig raumhoch ohne Sturz geliefert werden. Die zweiflügeligen Zargen werden ausschließlich mit Sturz geliefert.

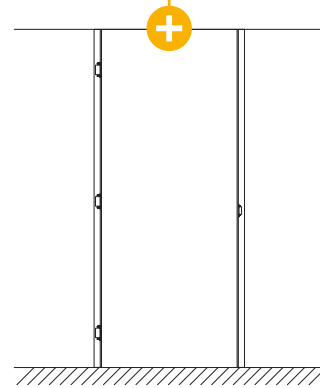

Raumhoch ohne Sturz

**ÖFFNUNG DRÜCKEND**

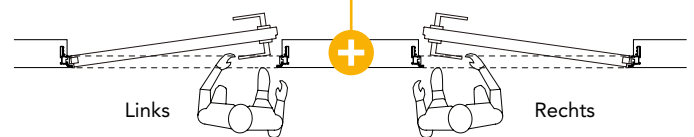

**ZUSAMMENSETZUNG DER BESCHLAGSCHACHTEL**

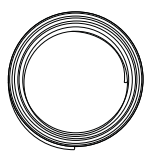

6,6 m Dichtung, ausreichend bis Stocklichte 270 cm Höhe

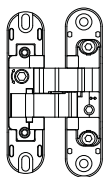

**PLANO 45**  
drei, bzw. vier verdeckt liegende Bänder (Simonswerk AN 140 3D)



Abdeckungen für Bänder

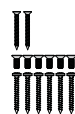

Kleinmaterial

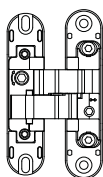

**PLANO 50**  
Zwei, bzw. drei Stück verdeckt liegende Bänder, (Simonswerk Tectus TE 340 3D)

**DIN-Magnetfallenschließblech, Edelstahl, matt gebürstet**

Die Schließbleche sind im Lieferumfang der Zarge enthalten, und nach DIN gefertigt, passen jedoch systemkonform nur zum werksseitig gelieferten Schlosskasten. Dem Kunden stehen drei verschiedene Möglichkeiten der Schlosskästen zur Auswahl: Buntbart (BB), WC- und Badezimmertüren sowie Profilzylinder (PZ).

**ZUBEHÖR PLANO 50**

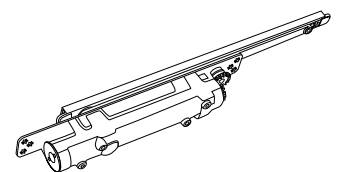

Mit dem optional in das Türblatt und die Zarge zu integrierenden Gleitschienentürschließer von Dorma (ITS 96) stellt ECLISSE seinen Kunden auf Wunsch (Bestellung erforderlich) ein hochwertiges Zubehör zur Verfügung.

# WANDAUFBAUTEN

ECLISSE SYNTESIS® PLANO - Für Türblatt **45** mm

## ÖFFNUNG DRÜCKEND

## ÖFFNUNG ZIEHEND

Massivwand

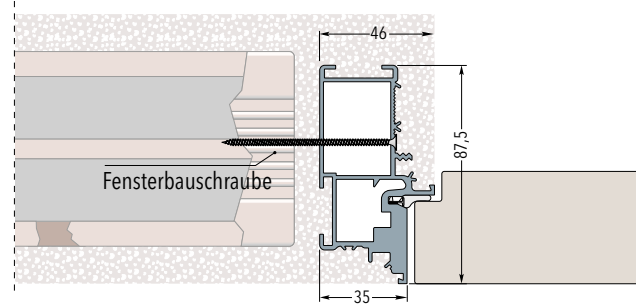
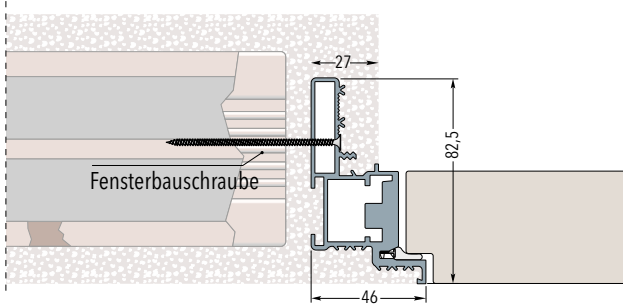

Trockenbauwand, Profil 75, einmal belegt (GKB 12.5)

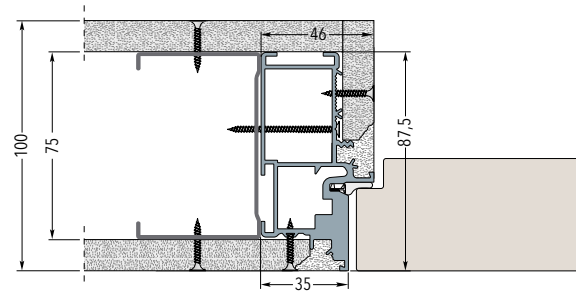
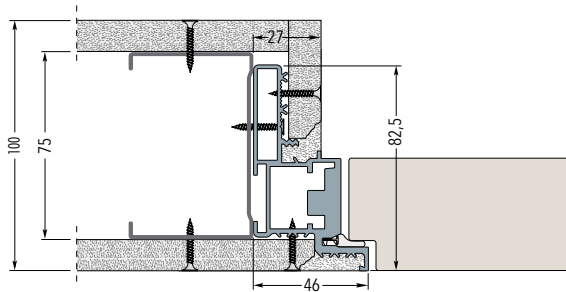

Trockenbauwand, Profil 50, zweimal belegt (GKB 12.5)

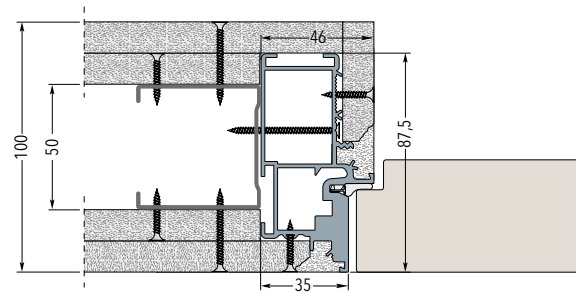
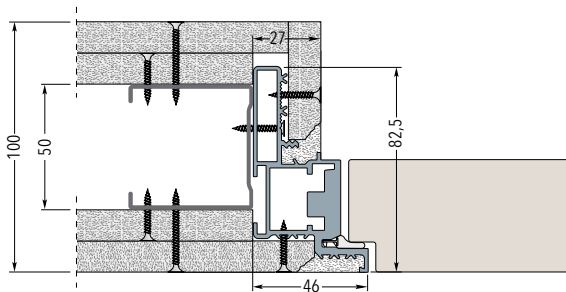

Trockenbauwand, Profil 75 oder 100, zweimal belegt (GKB 12.5)

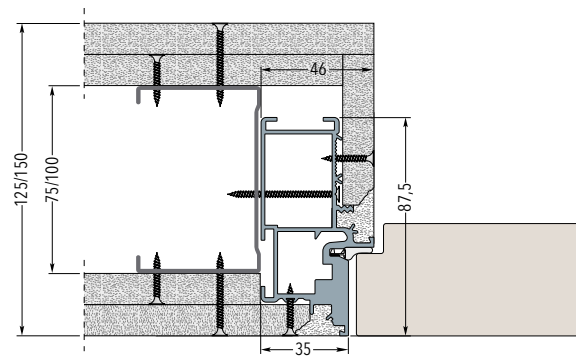
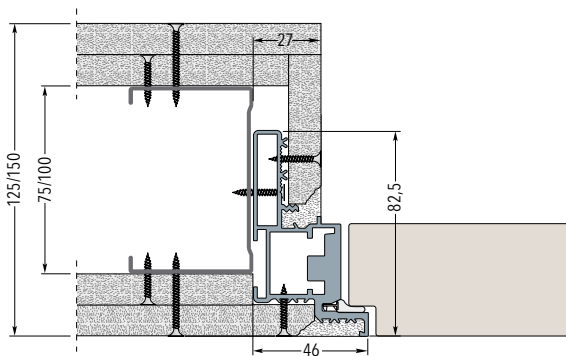

Die Zarge kann sowohl in eine Trockenbau- als auch in eine Massivwand eingesetzt werden. Die für die Massivwand erforderlichen Fensterbauschrauben sind im Lieferumfang enthalten.

Achtung! Die Unterkonstruktion für die Zarge „ECLISSE SYNTESIS® PLANO“ ist im Trockenbau lt. DIN 4103 herzustellen. Bei einem Türblattgewicht über 25 kg (inkl. Beschläge) sind ausschließlich UA-Profile für den Anschluss der Zarge zu verwenden. Die Profilbreite ergibt sich aus der gewünschten fertigen Wandstärke und der Beplankungsstärke. Die Profile sind raumhoch einzusetzen, inkl. Türpfosten-Steckwinkel oben und unten.

# WANDAUFBAUTEN

## ECLISSE SYNTESIS® PLANO - Für Türblatt 50 mm

### ÖFFNUNG DRÜCKEND

### ÖFFNUNG ZIEHEND

Massivwand

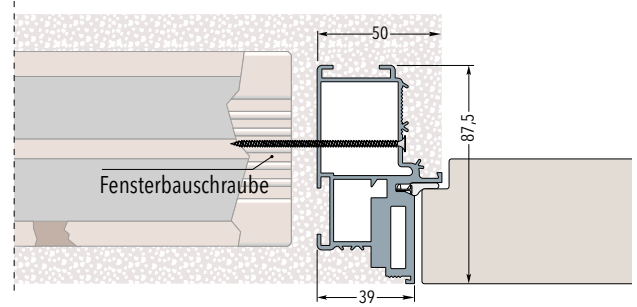
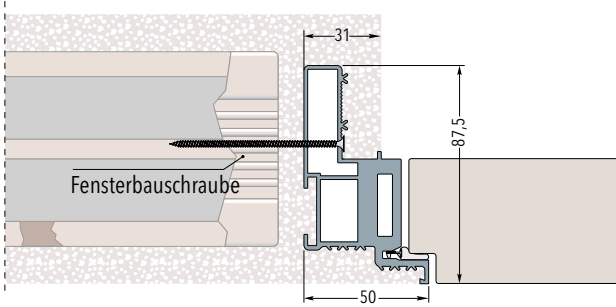

Trockenbauwand, Profil 75, einmal belegt (GKB 12.5)

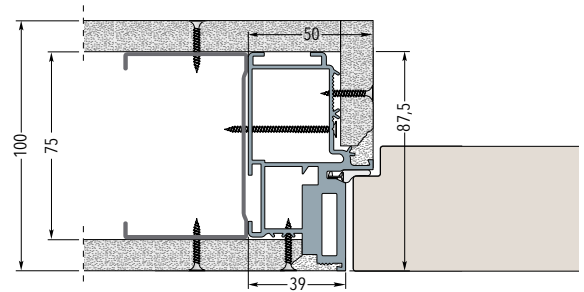
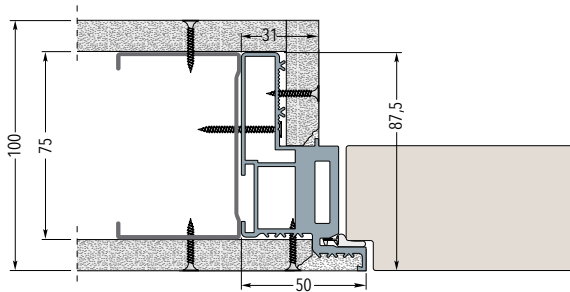

Trockenbauwand, Profil 50, zweimal belegt (GKB 12.5)

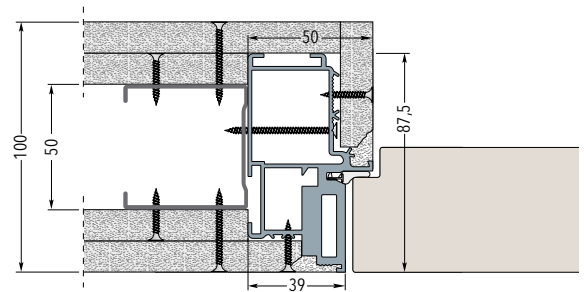
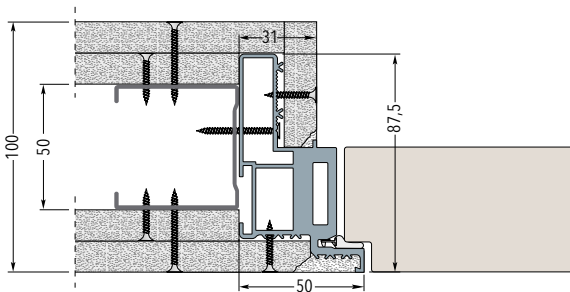

Trockenbauwand, Profil 75 oder 100, zweimal belegt (GKB 12.5)

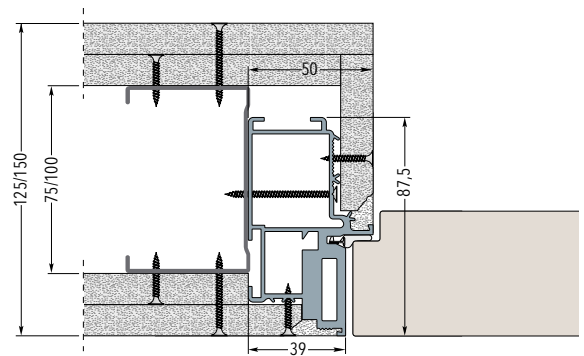
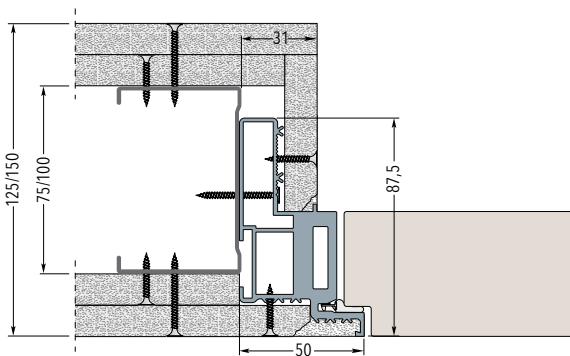

Die Zarge kann sowohl in eine Trockenbau- als auch in eine Massivwand eingesetzt werden. Die für die Massivwand erforderlichen Fensterbauschrauben sind im Lieferumfang enthalten.

Achtung! Die Unterkonstruktion für die Zarge „ECLISSE SYNTESIS® PLANO“ ist im Trockenbau lt. DIN 4103 herzustellen. Bei einem Türblattgewicht über 25 kg (inkl. Beschläge) sind ausschließlich UA-Profile für den Anschluss der Zarge zu verwenden. Die Profilbreite ergibt sich aus der gewünschten fertigen Wandstärke und der Beplankungsstärke. Die Profile sind raumhoch einzusetzen, inkl. Türpfosten-Steckwinkel oben und unten.

# GRÖSSEN

## ECLISSE SYNTESIS® PLANO - Für Türblatt **45 mm mit Sturz**

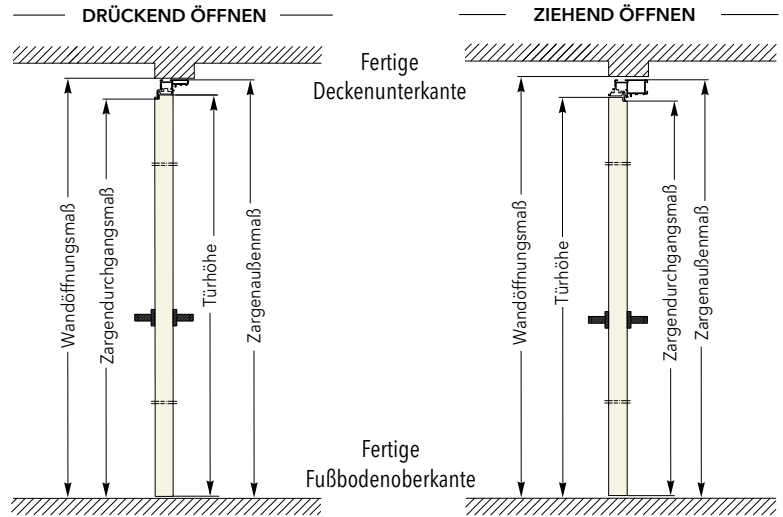
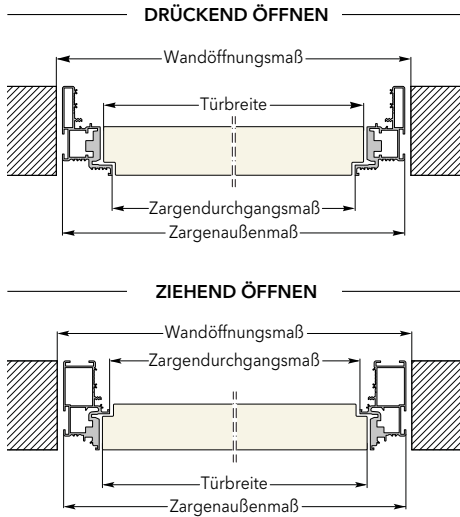

| Maße in mm      |      | Zarge mit Sturz, PLANO 45 |      |                     |      |             |      |        |
|-----------------|------|---------------------------|------|---------------------|------|-------------|------|--------|
| Wandöffnungsmaß |      | Zargenaußenmaß            |      | Zargendurchgangsmaß |      | Türblattmaß |      | Bänder |
| Breite          | Höhe | Breite                    | Höhe | Breite              | Höhe | Breite      | Höhe | Anzahl |
| 760             | 2010 | 735                       | 1985 | 643                 | 1939 | 659         | 1943 | 3      |
| 885             | 2010 | 860                       | 1985 | 768                 | 1939 | 784         | 1943 | 3      |
| 1010            | 2010 | 985                       | 1985 | 893                 | 1939 | 909         | 1943 | 3      |
| 1135            | 2010 | 1110                      | 1985 | 1018                | 1939 | 1034        | 1943 | 4      |
| 1260            | 2010 | 1235                      | 1985 | 1143                | 1939 | 1159        | 1943 | 4      |
| 760             | 2130 | 735                       | 2110 | 643                 | 2064 | 659         | 2068 | 3      |
| 885             | 2130 | 860                       | 2110 | 768                 | 2064 | 784         | 2068 | 3      |
| 1010            | 2130 | 985                       | 2110 | 893                 | 2064 | 909         | 2068 | 3      |
| 1135            | 2130 | 1110                      | 2110 | 1018                | 2064 | 1034        | 2068 | 4      |
| 1260            | 2130 | 1235                      | 2110 | 1143                | 2064 | 1159        | 2068 | 4      |
| 760             | 2255 | 735                       | 2235 | 643                 | 2189 | 659         | 2193 | 3      |
| 885             | 2255 | 860                       | 2235 | 768                 | 2189 | 784         | 2193 | 3      |
| 1010            | 2255 | 985                       | 2235 | 893                 | 2189 | 909         | 2193 | 3      |
| 1135            | 2255 | 1110                      | 2235 | 1018                | 2189 | 1034        | 2193 | 4      |
| 1260            | 2255 | 1235                      | 2235 | 1143                | 2189 | 1159        | 2193 | 4      |
| 760             | 2380 | 735                       | 2360 | 643                 | 2314 | 659         | 2318 | 3      |
| 885             | 2380 | 860                       | 2360 | 768                 | 2314 | 784         | 2318 | 3      |
| 1010            | 2380 | 985                       | 2360 | 893                 | 2314 | 909         | 2318 | 3      |
| 1135            | 2380 | 1110                      | 2360 | 1018                | 2314 | 1034        | 2318 | 4      |
| 1260            | 2380 | 1235                      | 2360 | 1143                | 2314 | 1159        | 2318 | 4      |
| 760             | 2505 | 735                       | 2485 | 643                 | 2439 | 659         | 2443 | 3      |
| 885             | 2505 | 860                       | 2485 | 768                 | 2439 | 784         | 2443 | 3      |
| 1010            | 2505 | 985                       | 2485 | 893                 | 2439 | 909         | 2443 | 3      |
| 1135            | 2505 | 1110                      | 2485 | 1018                | 2439 | 1034        | 2443 | 4      |
| 1260            | 2505 | 1235                      | 2485 | 1143                | 2439 | 1159        | 2443 | 4      |
| 760             | 2630 | 735                       | 2610 | 643                 | 2564 | 659         | 2568 | 3      |
| 885             | 2630 | 860                       | 2610 | 768                 | 2564 | 784         | 2568 | 3      |
| 1010            | 2630 | 985                       | 2610 | 893                 | 2564 | 909         | 2568 | 3      |
| 1135            | 2630 | 1110                      | 2610 | 1018                | 2564 | 1034        | 2568 | 4      |
| 1260            | 2630 | 1235                      | 2610 | 1143                | 2564 | 1159        | 2568 | 4      |

Alle Maßangaben in mm.



# GRÖSSEN

## ECLISSE SYNTESIS® PLANO - Für Türblatt **45 mm ohne Sturz**

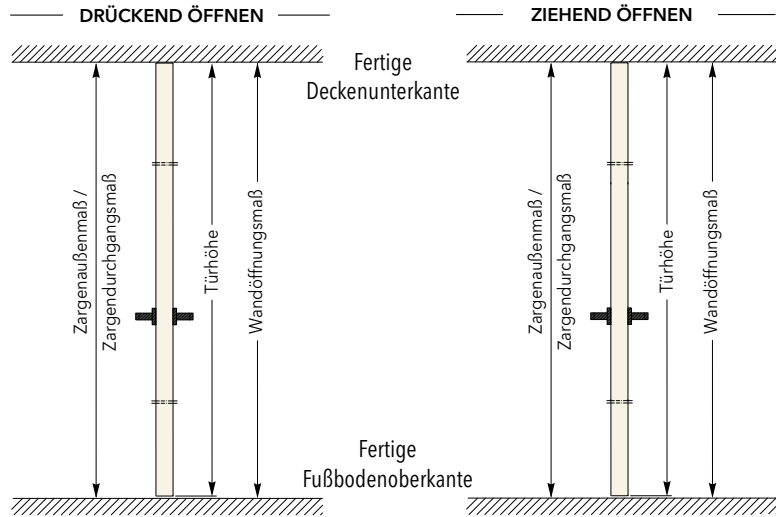
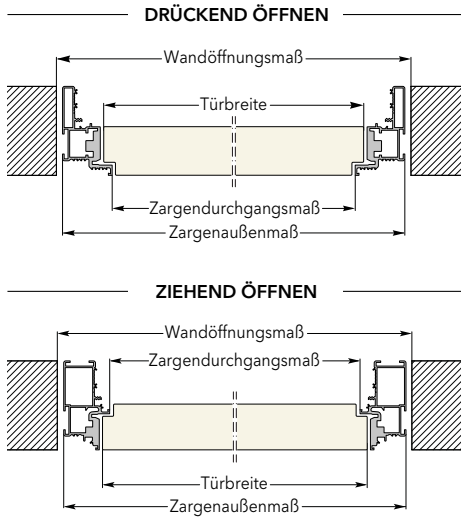

| Maße in mm      |      | Zarge ohne Sturz, PLANO 45 |      |                     |      |             |      |        |
|-----------------|------|----------------------------|------|---------------------|------|-------------|------|--------|
| Wandöffnungsmaß |      | Zargenaußenmaß             |      | Zargendurchgangsmaß |      | Türblattmaß |      | Bänder |
| Breite          | Höhe | Breite                     | Höhe | Breite              | Höhe | Breite      | Höhe | Anzahl |
| 760             | 2010 | 735                        | 2010 | 643                 | 2010 | 659         | 2000 | 3      |
| 885             | 2010 | 860                        | 2010 | 768                 | 2010 | 784         | 2000 | 3      |
| 1010            | 2010 | 985                        | 2010 | 893                 | 2010 | 909         | 2000 | 3      |
| 1135            | 2010 | 1110                       | 2010 | 1018                | 2010 | 1034        | 2000 | 4      |
| 1260            | 2010 | 1235                       | 2010 | 1143                | 2010 | 1159        | 2000 | 4      |
| 760             | 2130 | 735                        | 2130 | 643                 | 2130 | 659         | 2120 | 3      |
| 885             | 2130 | 860                        | 2130 | 768                 | 2130 | 784         | 2120 | 3      |
| 1010            | 2130 | 985                        | 2130 | 893                 | 2130 | 909         | 2120 | 3      |
| 1135            | 2130 | 1110                       | 2130 | 1018                | 2130 | 1034        | 2120 | 4      |
| 1260            | 2130 | 1235                       | 2130 | 1143                | 2130 | 1159        | 2120 | 4      |
| 760             | 2255 | 735                        | 2255 | 643                 | 2255 | 659         | 2245 | 3      |
| 885             | 2255 | 860                        | 2255 | 768                 | 2255 | 784         | 2245 | 3      |
| 1010            | 2255 | 985                        | 2255 | 893                 | 2255 | 909         | 2245 | 3      |
| 1135            | 2255 | 1110                       | 2255 | 1018                | 2255 | 1034        | 2245 | 4      |
| 1260            | 2255 | 1235                       | 2255 | 1143                | 2255 | 1159        | 2245 | 4      |
| 760             | 2380 | 735                        | 2380 | 643                 | 2380 | 659         | 2370 | 3      |
| 885             | 2380 | 860                        | 2380 | 768                 | 2380 | 784         | 2370 | 3      |
| 1010            | 2380 | 985                        | 2380 | 893                 | 2380 | 909         | 2370 | 3      |
| 1135            | 2380 | 1110                       | 2380 | 1018                | 2380 | 1034        | 2370 | 4      |
| 1260            | 2380 | 1235                       | 2380 | 1143                | 2380 | 1159        | 2370 | 4      |
| 760             | 2505 | 735                        | 2505 | 643                 | 2505 | 659         | 2495 | 3      |
| 885             | 2505 | 860                        | 2505 | 768                 | 2505 | 784         | 2495 | 3      |
| 1010            | 2505 | 985                        | 2505 | 893                 | 2505 | 909         | 2495 | 3      |
| 1135            | 2505 | 1110                       | 2505 | 1018                | 2505 | 1034        | 2495 | 4      |
| 1260            | 2505 | 1235                       | 2505 | 1143                | 2505 | 1159        | 2495 | 4      |
| 760             | 2630 | 735                        | 2630 | 643                 | 2630 | 659         | 2620 | 3      |
| 885             | 2630 | 860                        | 2630 | 768                 | 2630 | 784         | 2620 | 3      |
| 1010            | 2630 | 985                        | 2630 | 893                 | 2630 | 909         | 2620 | 3      |
| 1135            | 2630 | 1110                       | 2630 | 1018                | 2630 | 1034        | 2620 | 4      |
| 1260            | 2630 | 1235                       | 2630 | 1143                | 2630 | 1159        | 2620 | 4      |

Alle Maßangaben in mm.

# GRÖSSEN

## ECLISSE SYNTESIS® PLANO - Für Türblatt **50 mm mit Sturz**

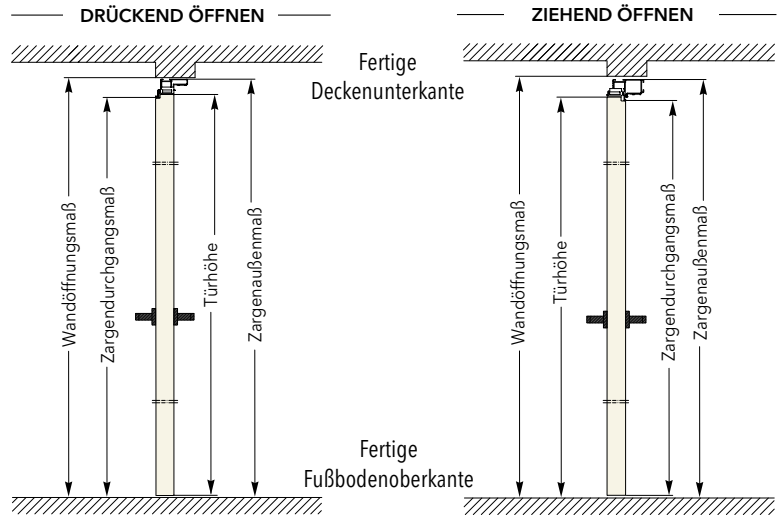
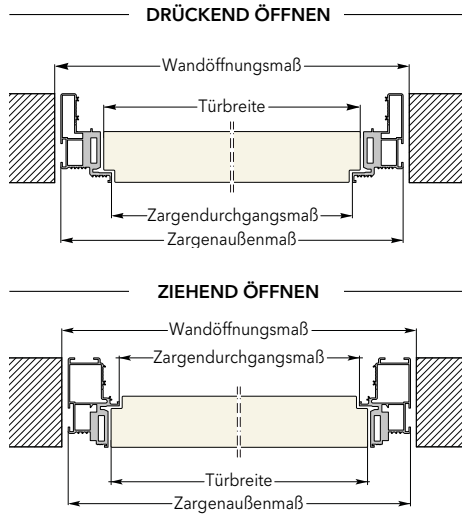

| Maße in mm      |      | Zarge mit Sturz, PLANO 50 |      |                     |      |             |      |        |
|-----------------|------|---------------------------|------|---------------------|------|-------------|------|--------|
| Wandöffnungsmaß |      | Zargenaußenmaß            |      | Zargendurchgangsmaß |      | Türblattmaß |      | Bänder |
| Breite          | Höhe | Breite                    | Höhe | Breite              | Höhe | Breite      | Höhe | Anzahl |
| 760             | 2010 | 735                       | 1985 | 635                 | 1935 | 651         | 1939 | 2      |
| 885             | 2010 | 860                       | 1985 | 760                 | 1935 | 776         | 1939 | 2      |
| 1010            | 2010 | 985                       | 1985 | 885                 | 1935 | 901         | 1939 | 2      |
| 1135            | 2010 | 1110                      | 1985 | 1010                | 1935 | 1026        | 1939 | 3      |
| 1260            | 2010 | 1235                      | 1985 | 1135                | 1935 | 1151        | 1939 | 3      |
| 760             | 2130 | 735                       | 2110 | 635                 | 2060 | 651         | 2064 | 2      |
| 885             | 2130 | 860                       | 2110 | 760                 | 2060 | 776         | 2064 | 2      |
| 1010            | 2130 | 985                       | 2110 | 885                 | 2060 | 901         | 2064 | 2      |
| 1135            | 2130 | 1110                      | 2110 | 1010                | 2060 | 1026        | 2064 | 3      |
| 1260            | 2130 | 1235                      | 2110 | 1135                | 2060 | 1151        | 2064 | 3      |
| 760             | 2255 | 735                       | 2235 | 635                 | 2185 | 651         | 2189 | 2      |
| 885             | 2255 | 860                       | 2235 | 760                 | 2185 | 776         | 2189 | 2      |
| 1010            | 2255 | 985                       | 2235 | 885                 | 2185 | 901         | 2189 | 2      |
| 1135            | 2255 | 1110                      | 2235 | 1010                | 2185 | 1026        | 2189 | 3      |
| 1260            | 2255 | 1235                      | 2235 | 1135                | 2185 | 1151        | 2189 | 3      |
| 760             | 2380 | 735                       | 2360 | 635                 | 2310 | 651         | 2314 | 2      |
| 885             | 2380 | 860                       | 2360 | 760                 | 2310 | 776         | 2314 | 2      |
| 1010            | 2380 | 985                       | 2360 | 885                 | 2310 | 901         | 2314 | 2      |
| 1135            | 2380 | 1110                      | 2360 | 1010                | 2310 | 1026        | 2314 | 3      |
| 1260            | 2380 | 1235                      | 2360 | 1135                | 2310 | 1151        | 2314 | 3      |
| 760             | 2505 | 735                       | 2485 | 635                 | 2435 | 651         | 2439 | 2      |
| 885             | 2505 | 860                       | 2485 | 760                 | 2435 | 776         | 2439 | 2      |
| 1010            | 2505 | 985                       | 2485 | 885                 | 2435 | 901         | 2439 | 2      |
| 1135            | 2505 | 1110                      | 2485 | 1010                | 2435 | 1026        | 2439 | 3      |
| 1260            | 2505 | 1235                      | 2485 | 1135                | 2435 | 1151        | 2439 | 3      |
| 760             | 2630 | 735                       | 2610 | 635                 | 2560 | 651         | 2564 | 2      |
| 885             | 2630 | 860                       | 2610 | 760                 | 2560 | 776         | 2564 | 2      |
| 1010            | 2630 | 985                       | 2610 | 885                 | 2560 | 901         | 2564 | 2      |
| 1135            | 2630 | 1110                      | 2610 | 1010                | 2560 | 1026        | 2564 | 3      |
| 1260            | 2630 | 1235                      | 2610 | 1135                | 2560 | 1151        | 2564 | 3      |

Alle Maßangaben in mm.

# GRÖSSEN

## ECLISSE SYNTESIS® PLANO - Für Türblatt 50 mm ohne Sturz

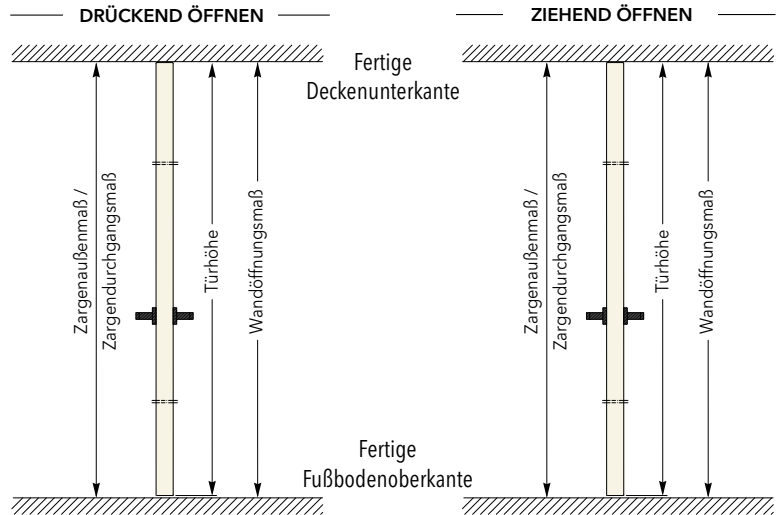
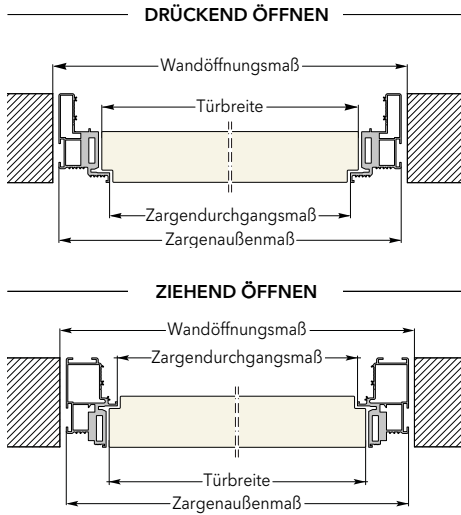

| Maße in mm      |      | Zarge ohne Sturz, PLANO 50 |      |                     |      |             |      |        |
|-----------------|------|----------------------------|------|---------------------|------|-------------|------|--------|
| Wandöffnungsmaß |      | Zargenaußenmaß             |      | Zargendurchgangsmaß |      | Türblattmaß |      | Bänder |
| Breite          | Höhe | Breite                     | Höhe | Breite              | Höhe | Breite      | Höhe | Anzahl |
| 760             | 2010 | 735                        | 2010 | 635                 | 2010 | 651         | 2000 | 2      |
| 885             | 2010 | 860                        | 2010 | 760                 | 2010 | 776         | 2000 | 2      |
| 1010            | 2010 | 985                        | 2010 | 885                 | 2010 | 901         | 2000 | 2      |
| 1135            | 2010 | 1110                       | 2010 | 1010                | 2010 | 1026        | 2000 | 3      |
| 1260            | 2010 | 1235                       | 2010 | 1135                | 2010 | 1151        | 2000 | 3      |
| 760             | 2130 | 735                        | 2130 | 635                 | 2130 | 651         | 2120 | 2      |
| 885             | 2130 | 860                        | 2130 | 760                 | 2130 | 776         | 2120 | 2      |
| 1010            | 2130 | 985                        | 2130 | 885                 | 2130 | 901         | 2120 | 2      |
| 1135            | 2130 | 1110                       | 2130 | 1010                | 2130 | 1026        | 2120 | 3      |
| 1260            | 2130 | 1235                       | 2130 | 1135                | 2130 | 1151        | 2120 | 3      |
| 760             | 2255 | 735                        | 2255 | 635                 | 2255 | 651         | 2245 | 2      |
| 885             | 2255 | 860                        | 2255 | 760                 | 2255 | 776         | 2245 | 2      |
| 1010            | 2255 | 985                        | 2255 | 885                 | 2255 | 901         | 2245 | 2      |
| 1135            | 2255 | 1110                       | 2255 | 1010                | 2255 | 1026        | 2245 | 3      |
| 1260            | 2255 | 1235                       | 2255 | 1135                | 2255 | 1151        | 2245 | 3      |
| 760             | 2380 | 735                        | 2380 | 635                 | 2380 | 651         | 2370 | 2      |
| 885             | 2380 | 860                        | 2380 | 760                 | 2380 | 776         | 2370 | 2      |
| 1010            | 2380 | 985                        | 2380 | 885                 | 2380 | 901         | 2370 | 2      |
| 1135            | 2380 | 1110                       | 2380 | 1010                | 2380 | 1026        | 2370 | 3      |
| 1260            | 2380 | 1235                       | 2380 | 1135                | 2380 | 1151        | 2370 | 3      |
| 760             | 2505 | 735                        | 2505 | 635                 | 2505 | 651         | 2495 | 2      |
| 885             | 2505 | 860                        | 2505 | 760                 | 2505 | 776         | 2495 | 2      |
| 1010            | 2505 | 985                        | 2505 | 885                 | 2505 | 901         | 2495 | 2      |
| 1135            | 2505 | 1110                       | 2505 | 1010                | 2505 | 1026        | 2495 | 3      |
| 1260            | 2505 | 1235                       | 2505 | 1135                | 2505 | 1151        | 2495 | 3      |
| 760             | 2630 | 735                        | 2630 | 635                 | 2630 | 651         | 2620 | 2      |
| 885             | 2630 | 860                        | 2630 | 760                 | 2630 | 776         | 2620 | 2      |
| 1010            | 2630 | 985                        | 2630 | 885                 | 2630 | 901         | 2620 | 2      |
| 1135            | 2630 | 1110                       | 2630 | 1010                | 2630 | 1026        | 2620 | 3      |
| 1260            | 2630 | 1235                       | 2630 | 1135                | 2630 | 1151        | 2620 | 3      |

Alle Maßangaben in mm.



## Eclisse Deutschland GmbH

Tel: 0800 33 47 110 | Fax: 0800 33 47 111

info@eclisse.de | www.eclisse.de

*Unter den hier angegebenen Nummern erreichen Sie uns  
kostenfrei innerhalb der Bundesrepublik Deutschland.*

© ECLISSE, alle Rechte vorbehalten.

Der Gebrauch, die Lagerung und die teilweise oder vollständige Vervielfältigung mit jedwedem Mittel der in diesem Druckerzeugnis enthaltenen Texte und Bilder ist untersagt.

Die Bilder und Zeichnungen dienen nur zur Veranschaulichung und haben lediglich Vorzeigecharakter. ECLISSE s.r.l. hat das Recht, und dies ohne Ankündigungspflicht, konstruktive Veränderungen vorzunehmen, die zur Verbesserung aller eigenen Produkte für notwendig erachtet werden. Es wird daher empfohlen, die Übereinstimmung der Inhalte in diesem Katalog über das Call Center des Unternehmens zu überprüfen. ECLISSE ist weiterhin nicht verantwortlich für eventuelle Ungenauigkeiten durch Druckfehler, Übertragungsfehler oder aus sonstigen Gründen entstandene Fehler.