



SYNTESIS® PLANO

wandbündig | elegant | modern

Die moderne Drehflügelzarge.
Keine Umfassungszarge erforderlich. Besticht durch
Eleganz und ist mit wenigen Handgriffen montiert.



ECLISSE SYNTESIS® PLANO

ZARGE - EIGENSCHAFTEN

DIE ZARGE

Die robuste Aluminium-Zarge ist im Sichtbereich mit einer hochwertigen, fettfrei aufgetragenen Grundierung versehen. Des Weiteren sind die Sichtbereiche zum Schutz vor Verunreinigungen mit einem durchgehenden Kunststoffprofil geschützt. Zur Vereinfachung der Montage durch den Verarbeiter ist der Meterriss auf dem Schutzprofil angebracht. Das Türblatt kann werkseitig mit grundierter (Gestaltungsmöglichkeit mit dem Maler vor Ort), oder weiß lackierter Oberfläche geliefert werden.

Aussteifer OSB

Die gefrästen OSB3 (Stärke 25 mm) Aussteifer passen genau auf das Profil und weisen ein hohes Maß an Präzision auf, um die Parallelität der Zarge beim Einbau zu gewährleisten.



Grundierung

Hochwertig grundierte Oberfläche im Sichtbereich, die einen optimalen Streichgrund für verschiedene Farbtypen bildet.

Extrudiertes Profil

Sehr robustes Aluminiumprofil (ca. 2 kg/lfm) mit gut ausgearbeiteten Oberflächen.

Oberfläche / Haftgrund

Optimal ausgebildeter mechanischer Haftgrund für den kunststoffvergüteten Spachtel.

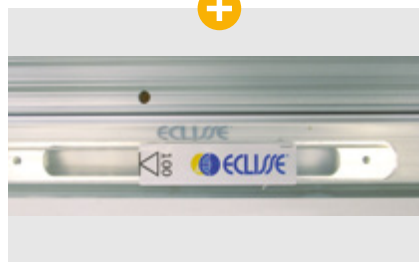

Meterriss

Der Meterriss auf dem Schutzprofil erleichtert dem Verarbeiter das Setzen der Zarge auf der Baustelle.



Die Marke

Das flächenbündig eingesetzte Markenschild garantiert Ihnen ein original ECLISSE Produkt.



Einbau in eine Massivwand

Die Zarge wird einfach durch die dafür vorgesehenen Löcher mit den 8 Stk. im Lieferumfang enthaltenen Fensterbauschrauben im Massivwandeinbau festgesetzt.

ECLISSE SYNTESIS® PLANO

TÜRBLATT - EIGENSCHAFTEN

Die Oberfläche

Das Türblatt kann mit grundierter (bietet die Gestaltungsmöglichkeit mit dem Maler vor Ort), oder weiß lackierter Oberfläche geliefert werden.

DIE TÜRBLÄTTER

Die Eclisse Türblätter sind je nach gewähltem System ca. 45 oder 50 mm stark, und mit einem DIN-gerechten Schlosskasten ausgestattet. Auch der Sitz der Bänder ist nach DIN ausgerichtet. Aufgrund des großzügig ausgelegten, umlaufenden Massivholzrahmens ist das Türblatt bei Bedarf auf der Baustelle bis zu 2 cm kürzbar.

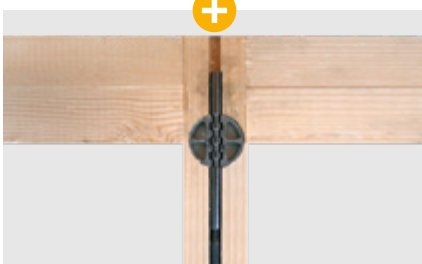

Der Spannkern

Im Sinne des hohen Qualitätsanspruches haben wir die Eclisse Türblätter im Inneren mit einem Spannkern ausgestattet. Im Falle eines späteren Verzuges hat der Kunde so die Möglichkeit, das Türblatt unkompliziert nachzuspannen.

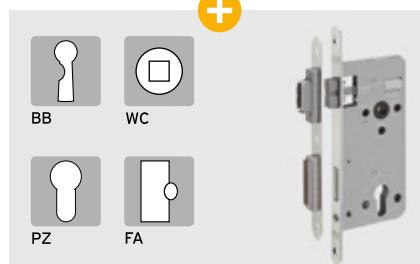

Das Magnetfallen-Schloss

Bei der Lieferung des Komplett-Sets (Zarge + Türblatt) werden die Türblätter werksseitig bereits mit einem hochwertigen DIN-Schlosskasten geliefert, der systemkonform zum Schließblech passt.

Hinweis:

Die Schließbleche sind im Lieferumfang der Zarge enthalten, und nach DIN gefertigt, passen jedoch systemkonform nur zum werksseitig gelieferten Schlosskasten. Dem Kunden stehen drei verschiedene Möglichkeiten der Schlosskästen zur Auswahl: Buntbart (BB), WC- und Badezimmertüren sowie Profilzylinder (PZ).

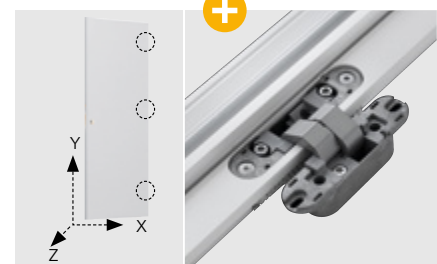

Die Bänder

Die Bandbestückungen für Standardhöhen (im Lieferumfang der Zarge enthalten) sind wie folgt ausgeführt:

- drei Bänder (Simonswerk AN 140 3D) für ECLISSE SYNTESIS® PLANO 45
- zwei Bänder (Simonswerk Tectus TE 340 3D) für ECLISSE SYNTESIS® PLANO 50,

Die Abbildung oben zeigt das AN 140 3D-Band.

ECLISSE SYNTESIS® PLANO

ÖFFNUNGSRICHTUNGEN UND LIEFERVERARIANTEN

MIT STURZ

Die ECLISSE SYNTESIS® PLANO Zargen können einflügelig raumhoch mit Sturz geliefert werden. Die zweiflügeligen Zargen werden ausschließlich mit Sturz geliefert.

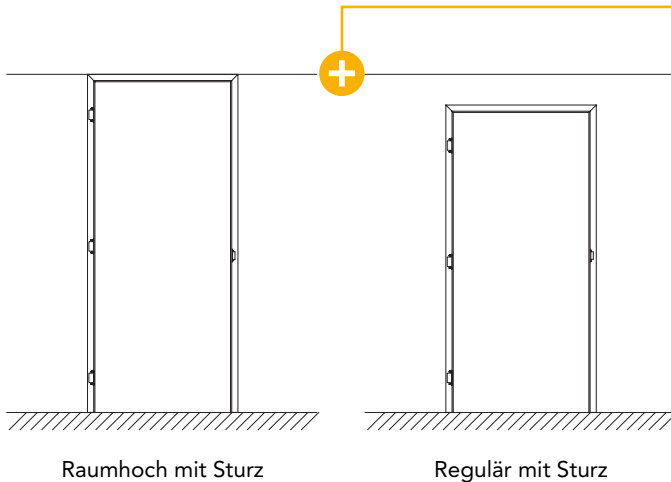

ÖFFNUNG ZIEHEND

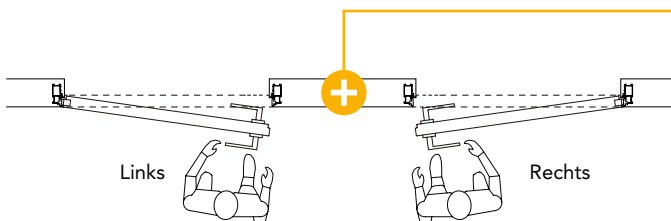

LIEFERVERARIANTEN ECLISSE SYNTESIS® PLANO

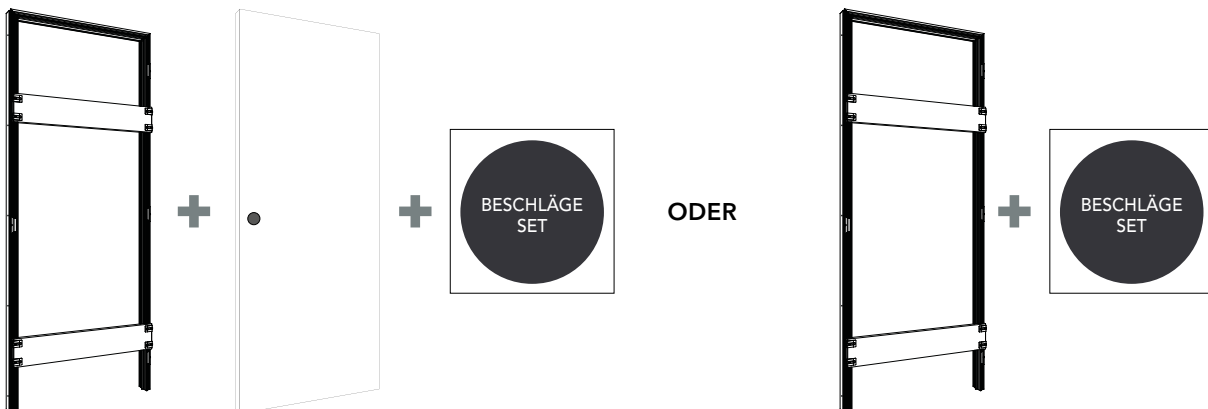

DAS KOMPLETTE SET

Lieferumfang: Zarge komplett mit Türblatt sowie Schlosskasten und Beschlagschachtel (Drücker bauseits)

NUR ZARGE

Lieferumfang: Zarge und Beschlagschachtel (Schlosskasten und Drücker sind bauseits zu liefern)

Die einflügelige Zarge kann mit oder ohne Sturz und pro Größe in vier verschiedenen Varianten geliefert werden: Links öffnend: ziehend / drückend und Rechts öffnend: ziehend / drückend

ECLISSE SYNTESIS® PLANO

ÖFFNUNGSRICHTUNGEN UND ZUBEHÖR



OHNE STURZ

Die ECLISSE SYNTESIS® PLANO Zargen können einflügelig raumhoch ohne Sturz geliefert werden. Die zweiflügeligen Zargen werden ausschließlich mit Sturz geliefert.

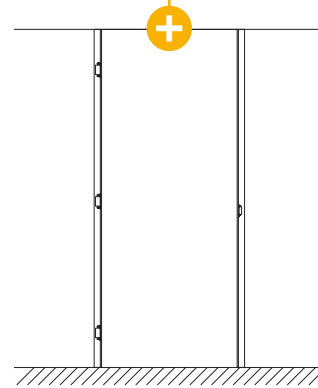

Raumhoch ohne Sturz

ÖFFNUNG DRÜCKEND

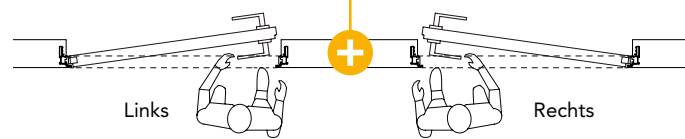

ZUSAMMENSETZUNG DER BESCHLAGSCHAFTEL

Die hier gezeigten Abbildungen haben Symbolcharakter.

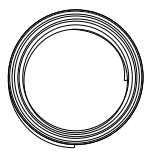

6,6 m Dichtung, ausreichend bis fertigem lichtigem Zargendurchgangsmaß 270 cm Höhe

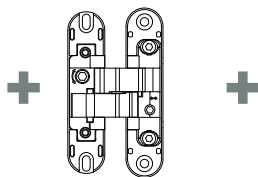

PLANO 45
drei, bzw. vier verdeckt liegende Bänder (Simonswerk AN 140 3D)

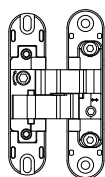

PLANO 50
Zwei, bzw. drei Stück verdeckt liegende Bänder, (Simonswerk Tectus TE 340 3D)



Abdeckungen für Bänder

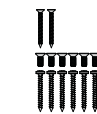

Kleinmaterial

DIN-Magnetfallenschließblech, Edelstahl, matt gebürstet

Die Schließbleche sind im Lieferumfang der Zarge enthalten, und nach DIN gefertigt, passen jedoch systemkonform nur zum werksseitig gelieferten Schlosskasten.

Dem Kunden stehen drei verschiedene Möglichkeiten der Schlosskästen zur Auswahl: Buntbart (BB), WC- und Badezimmertüren sowie Profilzylinder (PZ).

ZUBEHÖR PLANO 50

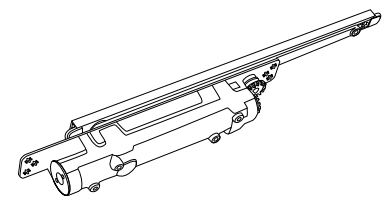

Mit dem optional in das Türblatt und die Zarge zu integrierenden Gleitschienentürschließer von Dorma (ITS 96) stellt ECLISSE seinen Kunden auf Wunsch (Bestellung erforderlich) ein hochwertiges Zubehör zur Verfügung.

ECLISSE SYNTESIS® PLANO Für Türblatt 45 mm

WANDAUFBAUTEN

ÖFFNUNG DRÜCKEND

ÖFFNUNG ZIEHEND

Massivwand

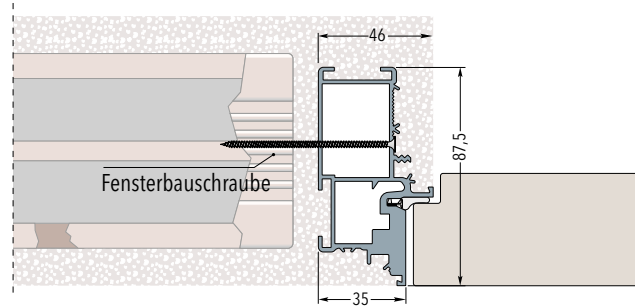
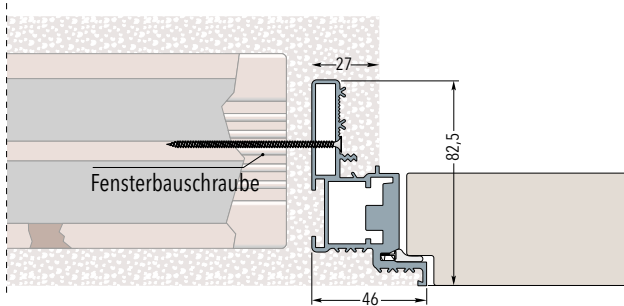

Trockenbauwand, Profil 75, einmal belegt (GKB 12.5)

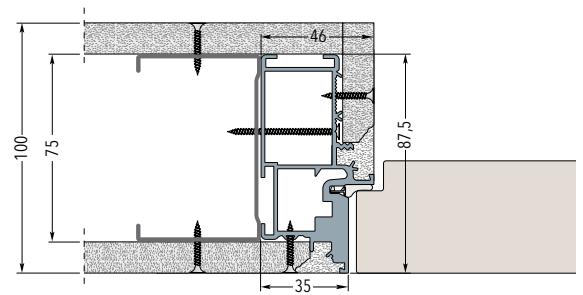
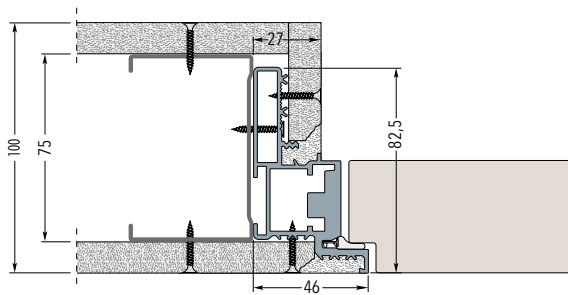

Trockenbauwand, Profil 50, zweimal belegt (GKB 12.5)

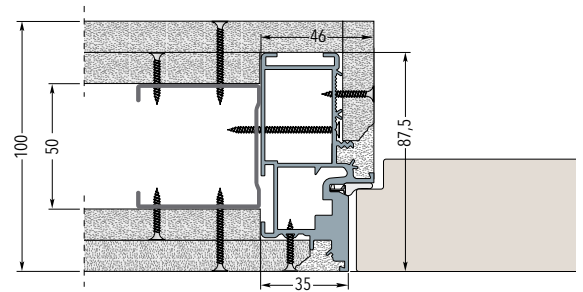
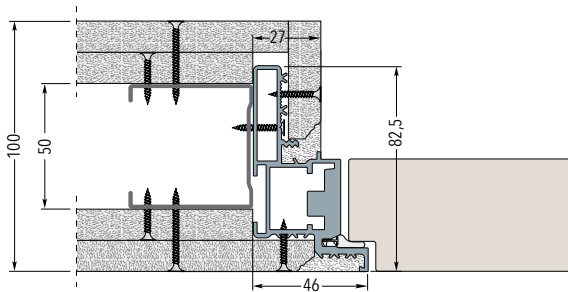

Trockenbauwand, Profil 75 oder 100, zweimal belegt (GKB 12.5)

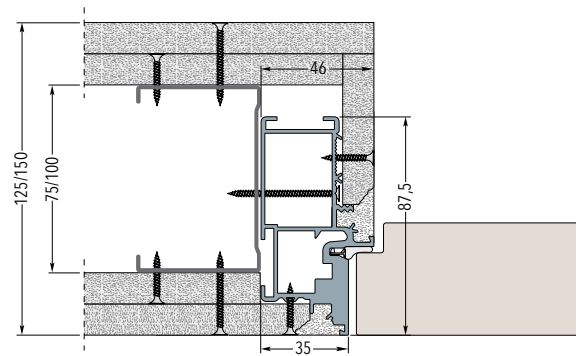
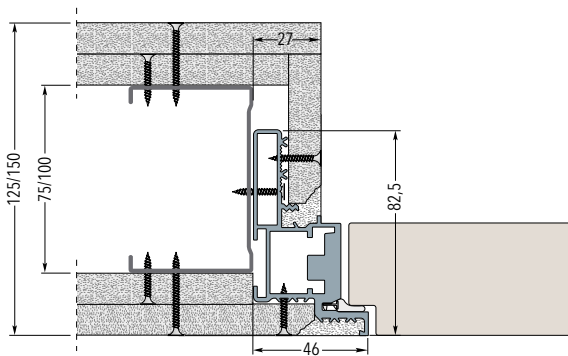

Die Zarge kann sowohl in eine Trockenbau- als auch in eine Massivwand eingesetzt werden. Die für die Massivwand erforderlichen Fensterbauschrauben sind im Lieferumfang enthalten.

Achtung! Die Unterkonstruktion für die Zarge „ECLISSE SYNTESIS® PLANO“ ist im Trockenbau lt. DIN 4103 herzustellen. Bei einem Türblattgewicht über 25 kg (inkl. Beschläge) sind ausschließlich UA-Profile für den Anschluss der Zarge zu verwenden. Die Profilbreite ergibt sich aus der gewünschten fertigen Wandstärke und der Beplankungsstärke. Die Profile sind raumhoch einzusetzen, inkl. Türpfosten-Steckwinkel oben und unten.

ECLISSE SYNTESIS® PLANO Für Türblatt 50 mm

WANDAUFBAUTEN

ÖFFNUNG DRÜCKEND

ÖFFNUNG ZIEHEND

Massivwand

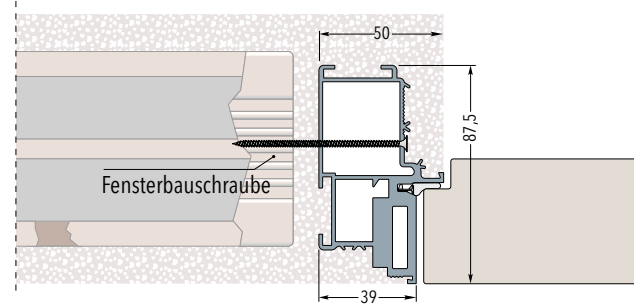
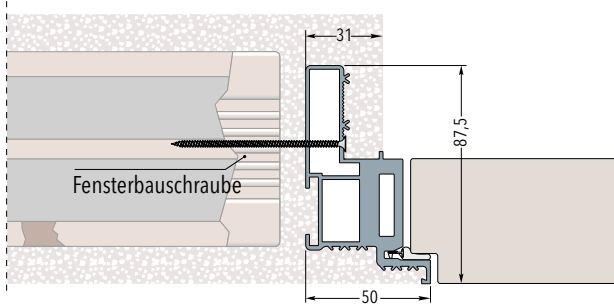

Trockenbauwand, Profil 75, einmal belegt (GKB 12.5)

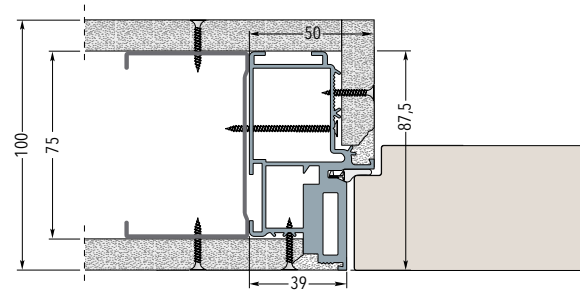
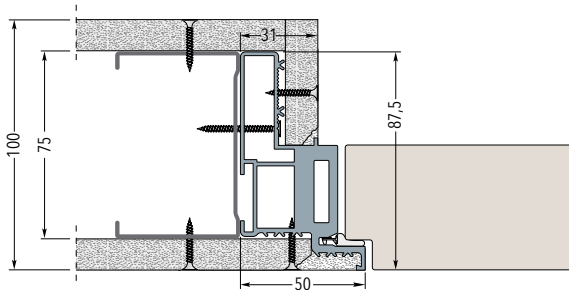

Trockenbauwand, Profil 50, zweimal belegt (GKB 12.5)

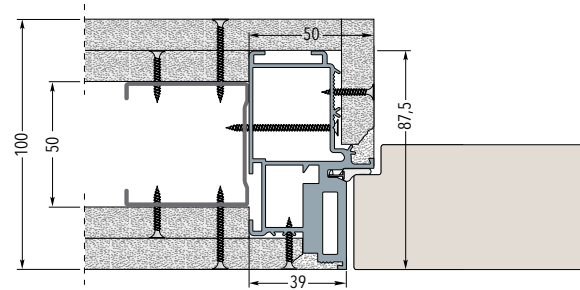
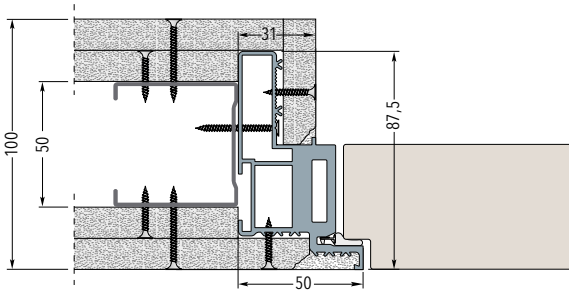

Trockenbauwand, Profil 75 oder 100, zweimal belegt (GKB 12.5)

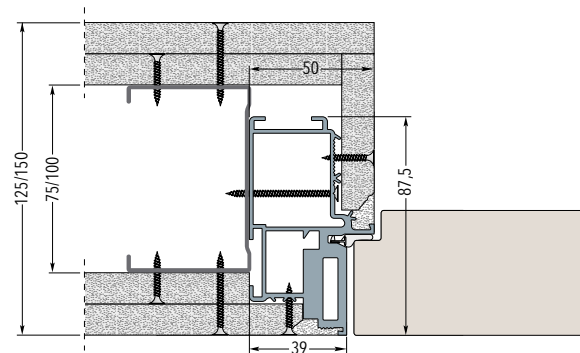
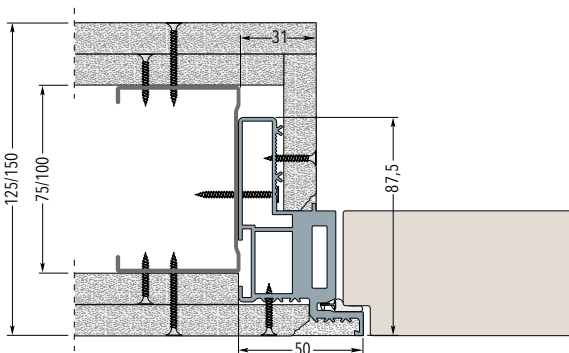

Die Zarge kann sowohl in eine Trockenbau- als auch in eine Massivwand eingesetzt werden. Die für die Massivwand erforderlichen Fensterbauschrauben sind im Lieferumfang enthalten.

Achtung! Die Unterkonstruktion für die Zarge „ECLISSE SYNTESIS® PLANO“ ist im Trockenbau lt. DIN 4103 herzustellen. Bei einem Türblattgewicht über 25 kg (inkl. Beschläge) sind ausschließlich UA-Profile für den Anschluss der Zarge zu verwenden. Die Profilbreite ergibt sich aus der gewünschten fertigen Wandstärke und der Beplankungsstärke. Die Profile sind raumhoch einzusetzen, inkl. Türpfosten-Steckwinkel oben und unten.

ECLISSE SYNTESIS® PLANO 45 mm

TROCKENBAU UND MASSIVWAND - mit Sturz



DRÜCKEND ÖFFNEN

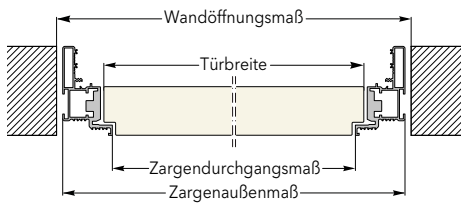

ZIEHEND ÖFFNEN

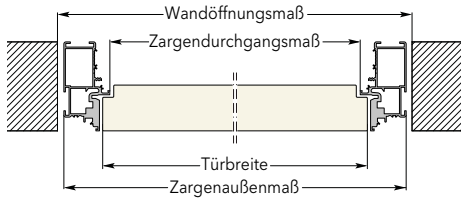

DRÜCKEND ÖFFNEN

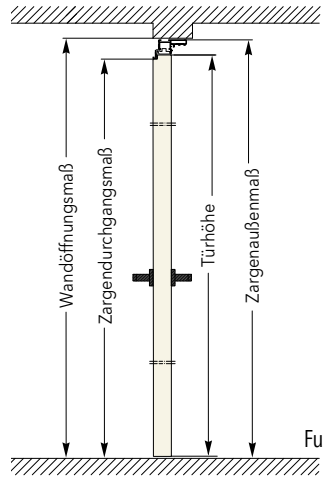

ZIEHEND ÖFFNEN

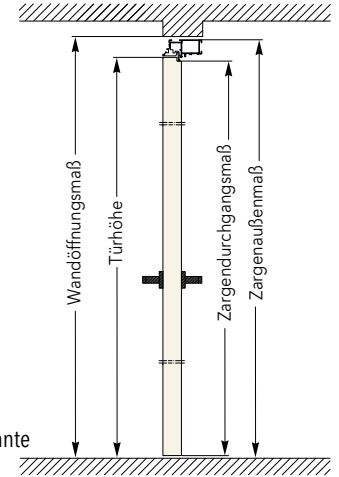

Maße in mm		Zarge mit Sturz, PLANO 45						
Wandöffnungsmaß		Zargenaußenmaß		Zargendurchgangsmaß		Türblattmaß		Bänder
Breite	Höhe	Breite	Höhe	Breite	Höhe	Breite	Höhe	Anzahl
760	2010	735	1985	643	1939	659	1943	3
885	2010	860	1985	768	1939	784	1943	3
1010	2010	985	1985	893	1939	909	1943	3
1135	2010	1110	1985	1018	1939	1034	1943	4
1260	2010	1235	1985	1143	1939	1159	1943	4
760	2130	735	2110	643	2064	659	2068	3
885	2130	860	2110	768	2064	784	2068	3
1010	2130	985	2110	893	2064	909	2068	3
1135	2130	1110	2110	1018	2064	1034	2068	4
1260	2130	1235	2110	1143	2064	1159	2068	4
760	2255	735	2235	643	2189	659	2193	3
885	2255	860	2235	768	2189	784	2193	3
1010	2255	985	2235	893	2189	909	2193	3
1135	2255	1110	2235	1018	2189	1034	2193	4
1260	2255	1235	2235	1143	2189	1159	2193	4
760	2380	735	2360	643	2314	659	2318	3
885	2380	860	2360	768	2314	784	2318	3
1010	2380	985	2360	893	2314	909	2318	3
1135	2380	1110	2360	1018	2314	1034	2318	4
1260	2380	1235	2360	1143	2314	1159	2318	4
760	2505	735	2485	643	2439	659	2443	3
885	2505	860	2485	768	2439	784	2443	3
1010	2505	985	2485	893	2439	909	2443	3
1135	2505	1110	2485	1018	2439	1034	2443	4
1260	2505	1235	2485	1143	2439	1159	2443	4
760	2630	735	2610	643	2564	659	2568	3
885	2630	860	2610	768	2564	784	2568	3
1010	2630	985	2610	893	2564	909	2568	3
1135	2630	1110	2610	1018	2564	1034	2568	4
1260	2630	1235	2610	1143	2564	1159	2568	4

Alle Maßangaben in mm.

ECLISSE SYNTESIS® PLANO 45 mm

TROCKENBAU UND MASSIVWAND - ohne Sturz

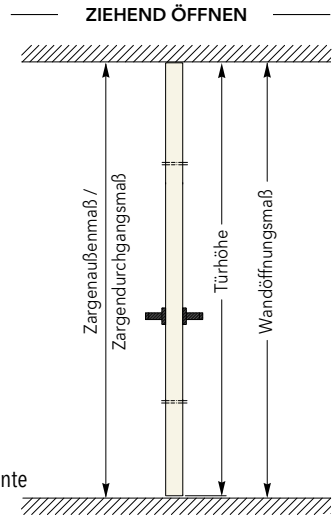
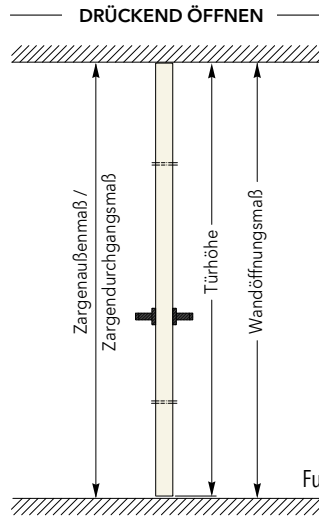
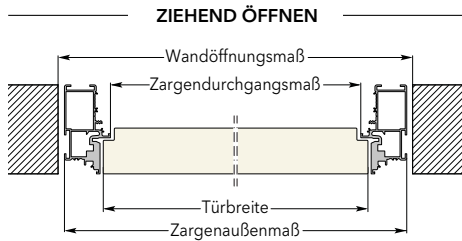
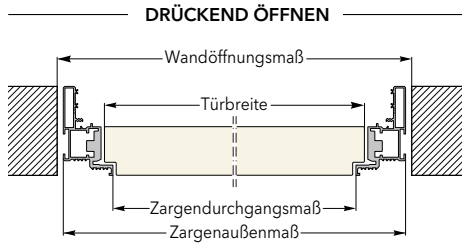

Maße in mm		Zarge ohne Sturz, PLANO 45						
Wandöffnungsmaß		Zargenaußenmaß		Zargendurchgangsmaß		Türblattmaß		Bänder
Breite	Höhe	Breite	Höhe	Breite	Höhe	Breite	Höhe	Anzahl
760	2010	735	2010	643	2010	659	2000	3
885	2010	860	2010	768	2010	784	2000	3
1010	2010	985	2010	893	2010	909	2000	3
1135	2010	1110	2010	1018	2010	1034	2000	4
1260	2010	1235	2010	1143	2010	1159	2000	4
760	2130	735	2130	643	2130	659	2120	3
885	2130	860	2130	768	2130	784	2120	3
1010	2130	985	2130	893	2130	909	2120	3
1135	2130	1110	2130	1018	2130	1034	2120	4
1260	2130	1235	2130	1143	2130	1159	2120	4
760	2255	735	2255	643	2255	659	2245	3
885	2255	860	2255	768	2255	784	2245	3
1010	2255	985	2255	893	2255	909	2245	3
1135	2255	1110	2255	1018	2255	1034	2245	4
1260	2255	1235	2255	1143	2255	1159	2245	4
760	2380	735	2380	643	2380	659	2370	3
885	2380	860	2380	768	2380	784	2370	3
1010	2380	985	2380	893	2380	909	2370	3
1135	2380	1110	2380	1018	2380	1034	2370	4
1260	2380	1235	2380	1143	2380	1159	2370	4
760	2505	735	2505	643	2505	659	2495	3
885	2505	860	2505	768	2505	784	2495	3
1010	2505	985	2505	893	2505	909	2495	3
1135	2505	1110	2505	1018	2505	1034	2495	4
1260	2505	1235	2505	1143	2505	1159	2495	4
760	2630	735	2630	643	2630	659	2620	3
885	2630	860	2630	768	2630	784	2620	3
1010	2630	985	2630	893	2630	909	2620	3
1135	2630	1110	2630	1018	2630	1034	2620	4
1260	2630	1235	2630	1143	2630	1159	2620	4

Alle Maßangaben in mm.

ECLISSE SYNTESIS® PLANO 50 mm

TROCKENBAU UND MASSIVWAND - mit Sturz



DRÜCKEND ÖFFNEN

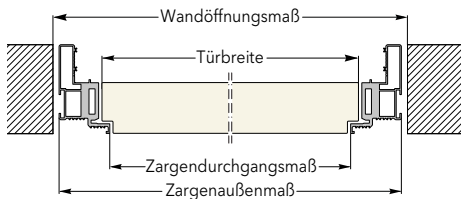

ZIEHEND ÖFFNEN

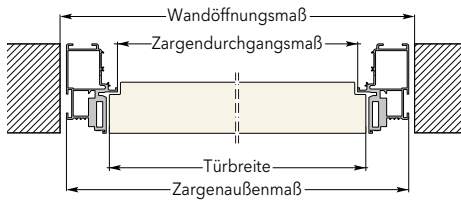

DRÜCKEND ÖFFNEN

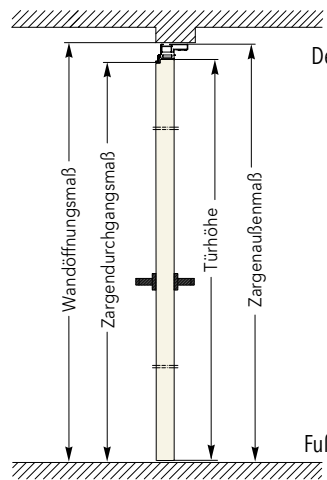

ZIEHEND ÖFFNEN

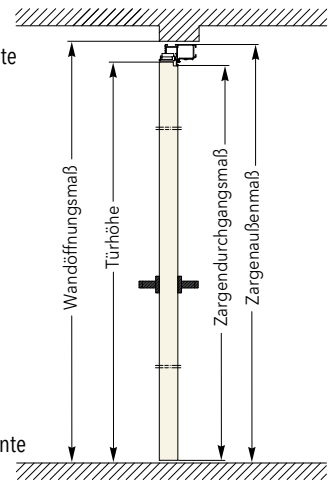

Maße in mm		Zarge mit Sturz, PLANO 50						
Wandöffnungsmaß		Zargenaußenmaß		Zargendurchgangsmaß		Türblattmaß		Bänder
Breite	Höhe	Breite	Höhe	Breite	Höhe	Breite	Höhe	Anzahl
760	2010	735	1985	635	1935	651	1939	2
885	2010	860	1985	760	1935	776	1939	2
1010	2010	985	1985	885	1935	901	1939	2
1135	2010	1110	1985	1010	1935	1026	1939	3
1260	2010	1235	1985	1135	1935	1151	1939	3
760	2130	735	2110	635	2060	651	2064	2
885	2130	860	2110	760	2060	776	2064	2
1010	2130	985	2110	885	2060	901	2064	2
1135	2130	1110	2110	1010	2060	1026	2064	3
1260	2130	1235	2110	1135	2060	1151	2064	3
760	2255	735	2235	635	2185	651	2189	2
885	2255	860	2235	760	2185	776	2189	2
1010	2255	985	2235	885	2185	901	2189	2
1135	2255	1110	2235	1010	2185	1026	2189	3
1260	2255	1235	2235	1135	2185	1151	2189	3
760	2380	735	2360	635	2310	651	2314	2
885	2380	860	2360	760	2310	776	2314	2
1010	2380	985	2360	885	2310	901	2314	2
1135	2380	1110	2360	1010	2310	1026	2314	3
1260	2380	1235	2360	1135	2310	1151	2314	3
760	2505	735	2485	635	2435	651	2439	2
885	2505	860	2485	760	2435	776	2439	2
1010	2505	985	2485	885	2435	901	2439	2
1135	2505	1110	2485	1010	2435	1026	2439	3
1260	2505	1235	2485	1135	2435	1151	2439	3
760	2630	735	2610	635	2560	651	2564	2
885	2630	860	2610	760	2560	776	2564	2
1010	2630	985	2610	885	2560	901	2564	2
1135	2630	1110	2610	1010	2560	1026	2564	3
1260	2630	1235	2610	1135	2560	1151	2564	3

Alle Maßangaben in mm.

ECLISSE SYNTESIS® PLANO 50 mm

TROCKENBAU UND MASSIVWAND - ohne Sturz

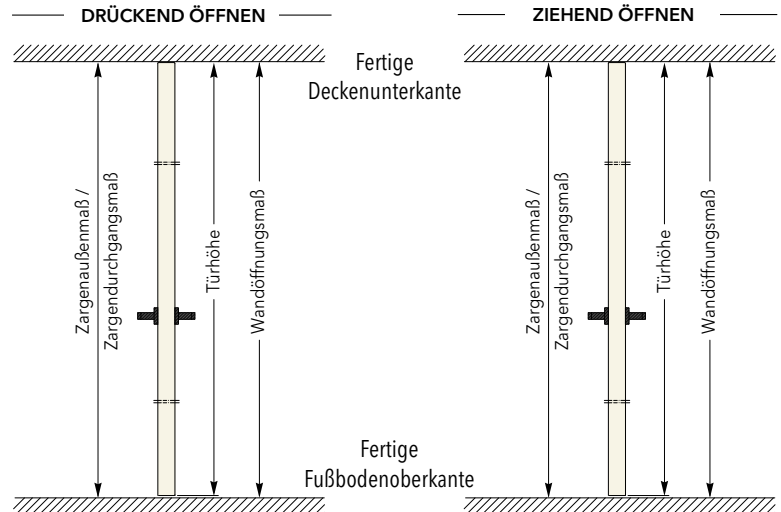
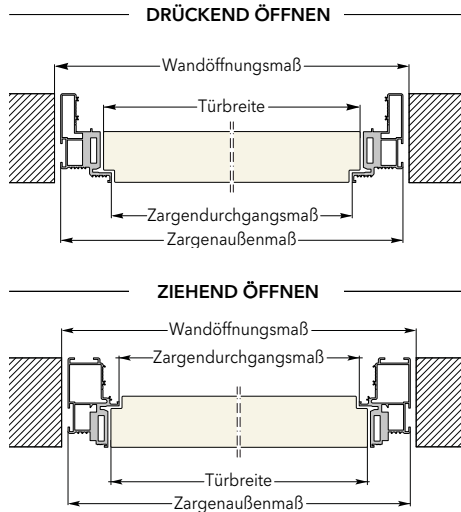

Maße in mm		Zarge ohne Sturz, PLANO 50						
Wandöffnungsmaß		Zargenaußenmaß		Zargendurchgangsmaß		Türblattmaß		Bänder
Breite	Höhe	Breite	Höhe	Breite	Höhe	Breite	Höhe	Anzahl
760	2010	735	2010	635	2010	651	2000	2
885	2010	860	2010	760	2010	776	2000	2
1010	2010	985	2010	885	2010	901	2000	2
1135	2010	1110	2010	1010	2010	1026	2000	3
1260	2010	1235	2010	1135	2010	1151	2000	3
760	2130	735	2130	635	2130	651	2120	2
885	2130	860	2130	760	2130	776	2120	2
1010	2130	985	2130	885	2130	901	2120	2
1135	2130	1110	2130	1010	2130	1026	2120	3
1260	2130	1235	2130	1135	2130	1151	2120	3
760	2255	735	2255	635	2255	651	2245	2
885	2255	860	2255	760	2255	776	2245	2
1010	2255	985	2255	885	2255	901	2245	2
1135	2255	1110	2255	1010	2255	1026	2245	3
1260	2255	1235	2255	1135	2255	1151	2245	3
760	2380	735	2380	635	2380	651	2370	2
885	2380	860	2380	760	2380	776	2370	2
1010	2380	985	2380	885	2380	901	2370	2
1135	2380	1110	2380	1010	2380	1026	2370	3
1260	2380	1235	2380	1135	2380	1151	2370	3
760	2505	735	2505	635	2505	651	2495	2
885	2505	860	2505	760	2505	776	2495	2
1010	2505	985	2505	885	2505	901	2495	2
1135	2505	1110	2505	1010	2505	1026	2495	3
1260	2505	1235	2505	1135	2505	1151	2495	3
760	2630	735	2630	635	2630	651	2620	2
885	2630	860	2630	760	2630	776	2620	2
1010	2630	985	2630	885	2630	901	2620	2
1135	2630	1110	2630	1010	2630	1026	2620	3
1260	2630	1235	2630	1135	2630	1151	2620	3

Alle Maßangaben in mm.



Eclisse Deutschland GmbH

Tel: 0800 33 47 110 | Fax: 0800 33 47 111

info@eclisse.de | www.eclisse.de

*Unter den hier angegebenen Nummern erreichen Sie uns
kostenfrei innerhalb der Bundesrepublik Deutschland.*

© ECLISSE, alle Rechte vorbehalten.

Der Gebrauch, die Lagerung und die teilweise oder vollständige Vervielfältigung mit jedwedem Mittel der in diesem Druckerzeugnis enthaltenen Texte und Bilder ist untersagt.

Die Bilder und Zeichnungen dienen nur zur Veranschaulichung und haben lediglich Vorzeigecharakter. ECLISSE s.r.l. hat das Recht, und dies ohne Ankündigungspflicht, konstruktive Veränderungen vorzunehmen, die zur Verbesserung aller eigenen Produkte für notwendig erachtet werden.

Es wird daher empfohlen, die Übereinstimmung der Inhalte in diesem Katalog über das Call Center des Unternehmens zu überprüfen.

ECLISSE ist weiterhin nicht verantwortlich für eventuelle Ungenauigkeiten durch Druckfehler, Übertragungsfehler oder aus sonstigen Gründen entstandene Fehler.