



PRODUKTKATALOG
DEUTSCHLAND

2021

Innenwand-Schiebetüren | Flächenbündige Drehflügelzargen | Passendes Zubehör

ECLISSE CLASSIC COLLECTION

STOCKVERKLEIDUNG ERFORDERLICH

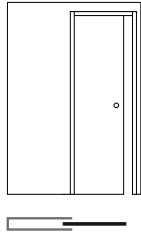

ECLISSE UNICO EF
20 | 22

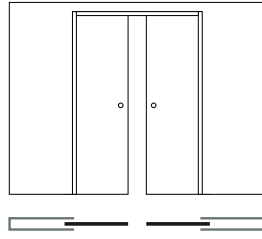

ECLISSE UNICO DF
21 | 23

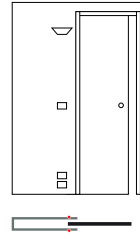

ECLISSE UNICO LUCE EF
26 | 28

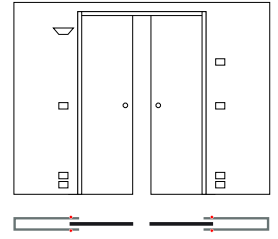

ECLISSE UNICO LUCE DF
27 | 29

ECLISSE CLASSIC COLLECTION - SONDERMODELLE

STOCKVERKLEIDUNG ERFORDERLICH

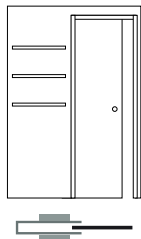

ECLISSE EWOLUTO* EF
32

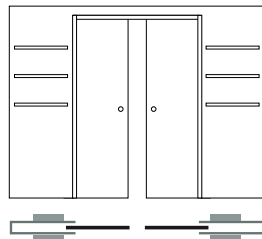

ECLISSE EWOLUTO* DF
33

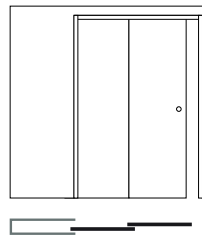

ECLISSE TELESKOP ES
36 | 38

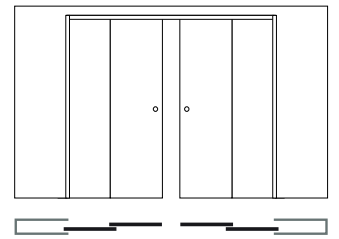

ECLISSE TELESKOP ZS
37 | 39

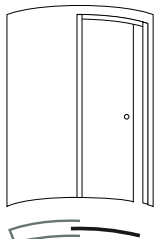

ECLISSE CIRCULAR EF
42 | 44

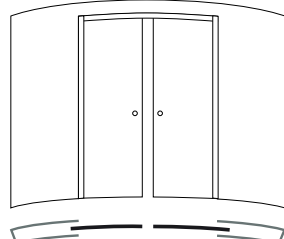

ECLISSE CIRCULAR DF
43 | 45

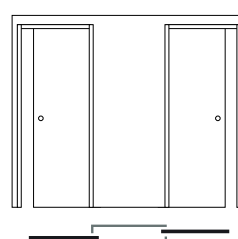

ECLISSE UNILATERALE
48 - 49

ECLISSE SYNTESIS® COLLECTION

WANDBÜNDIG - SPACHTELLAUBUNG

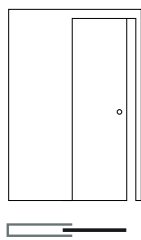

ECLISSE SYNTESIS® LINE EF
56 | 58

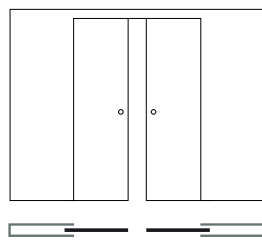

ECLISSE SYNTESIS® LINE DF
57 | 59

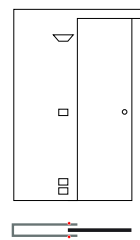

ECLISSE SYNTESIS® LUCE EF
64 | 66

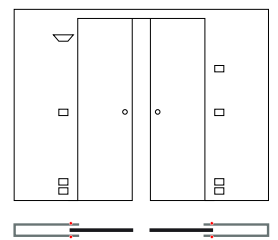

ECLISSE SYNTESIS® LUCE DF
65 | 67

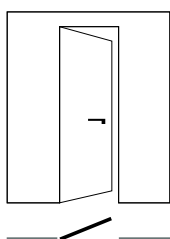

ECLISSE SYNTESIS® PLANO
68

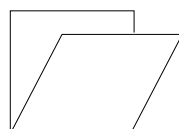

ECLISSE SYNTESIS® TECH
81

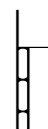

ECLISSE SYNTESIS® PLANO SL
84

VERZEICHNIS

DAS UNTERNEHMEN

DAS UNTERNEHMEN	4
ECLISSE TIMELINE	6
FORSCHUNG UND ENTWICKLUNG	8
PRÜFUNGEN UND TESTS	9
GUTE GRÜNDE, SICH FÜR UNS ZU ENTSCHEIDEN	10

ECLISSE CLASSIC COLLECTION

STOCKVERKLEIDUNG ERFORDERLICH

ECLISSE CLASSIC COLLECTION	12
ECLISSE UNICO	16
ECLISSE UNICO LUCE	24

ECLISSE CLASSIC COLLECTION - SONDERMODELLE

STOCKVERKLEIDUNG ERFORDERLICH

ECLISSE EWOLUTO®	30
ECLISSE TELESKOP	34
ECLISSE CIRCULAR	40
ECLISSE UNILATERALE	46

ECLISSE SYNTESIS® COLLECTION

WANDBÜNDIG - SPACHELLAIBUNG

ECLISSE SYNTESIS® COLLECTION	51
ECLISSE SYNTESIS® LINE	54
ECLISSE SYNTESIS® LUCE	62
ECLISSE SYNTESIS® PLANO	68
ECLISSE SYNTESIS® TECH	78
ECLISSE SYNTESIS® PLANO SL	82
ECLISSE SYNTESIS® ZUBEHÖR	87

KOMPLETTIERUNGEN, ZUBEHÖR UND WEITERES

ECLISSE GANZGLAS-TÜRBLÄTTER	89
ERGÄNZENDES ZUBEHÖR	93
ALLGEMEINE HINWEISE	97
UMFASSUNGSZARGEN	98
SCHIEBETÜR - AUTOMATION	100
SCHIEBETÜRBLÄTTER UND MUSCHELGRIFFE	102
CHECKLISTE	104
BARRIEREFREIE LÖSUNGEN	105

TECHNISCHE SPEZIFIKATIONEN - WARTUNGSHINWEISE

TECHNISCHE SPEZIFIKATIONEN	106
WARTUNGSHINWEISE	107

ZUBEHÖR-SCHNELLÜBERSICHT - FREIWILLIGE TESTS

ZUBEHÖR-SCHNELLÜBERSICHT	108
FREIWILLIGE TESTS	109

GARANTIE

GARANTIE	110
----------	-----

DAS UNTERNEHMEN

ECLISSE srl

Pieve di Soligo - Italy

ECLISSE FRANCE SAS

Quimper - France

ECLISSE POLSKA S.p.zoo

Rokitki - Poland

ECLISSE GmbH

Wien - Austria

ECLISSE CR sro

Praha - Czech Republic

ECLISSE IBERIA SI

Ripoll Barcelona - Spain

VENETO PORTE PLUSZ KFT

Székesfehérvár - Hungary

ECLISSE BRASIL Comércio Importação

Exportação e Serviços LTDA

Vila Velha - Brazil

ECLISSE DEUTSCHLAND GmbH

Darmstadt - Germany

ECLISSE SLOVAKIA sro

Banská Bystrica - Slovakia

ECLISSE EST srl

Bucarest - Romania

ECLISSE UK ltd

Grantham - United Kingdom

HÄFELE TÜRKIYE A.Ş.

Istanbul - Turkey

MARSICA SDF BV

Voorhout - Netherlands

TDV CENTER - VISHERA GROUP

Moscow - Russia

MUOTOLEVY RAKENNUSTUOTTEET Oy

Nummela - Finland

TECHNOBAT

Tunis - Tunisia

EURO ARCHITECTURAL, LLC

Los Angeles - United States

ECLISSE SCANDINAVIA APS

Copenhagen - Denmark

OVOCONCEPT d.o.o.

Belgrade - Serbia

LINEAR SYSTEM GmbH

Fruthwilen - Switzerland

UAB GSV GROUP - VITUKO DURYS

Vilnius - Lithuania

FAKSTAR - Quincaillerie De Porte

Et Accessoires De Meuble

Casablanca - Morocco



Die ECLISSE Deutschland GmbH steht für innovative, bis ins Detail durchdachte Einbauelemente und einen umfassenden, persönlichen Service. Unsere Mitarbeiter füllen die Marke ECLISSE durch ihren täglichen Einsatz mit Leben und messen ihren Erfolg täglich an der Zufriedenheit unserer Kunden.

ECLISSE versteht sich als zentraler Ansprechpartner rund um die Schiebetür. Über die Funktion unserer Einbauelemente hinaus, empfehlen wir auf Wunsch allen am Bauprozess beteiligten Produkte, von denen wir überzeugt sind, dass sie eine ideale Ergänzung zu unseren Elementen darstellen.

Auf unserer Internetseite finden Sie zudem technische Informationen sowie Ausschreibungstexte, die die Entscheidungsprozesse in Bezug auf die Planung und Ausführung von unseren Schiebetüren vereinfacht. Gemeinsam mit anderen Herstellern entwickeln wir in Deutschland perfekt aufeinander abgestimmte Systemlösungen für anspruchsvolle und kreative Innenraumgestaltungen.



Unser Wissen über innovative Raumkonzepte mit in der Wand laufenden Schiebetüren tragen wir in Fachveranstaltungen und bei Vorträgen vor Studenten nach außen. Wir freuen uns dabei auf den Dialog, der uns alle weiter nach vorne bringt.

Innenwand-Schiebetüren bieten in Bezug auf Ästhetik und Raumnutzung bei der Innenraumgestaltung viele Vorteile. ECLISSE produziert seit über 30 Jahren Schiebetürkästen für Trockenbau- und Massivwände sowie hochwertiges Zubehör im norditalienischen Treviso.

In Deutschland liefert die ECLISSE GmbH Schiebetürkästen, die sich unter anderem durch hohe Qualität, Verarbeitungsfreundlichkeit und ein breit gefächertes Zubehör auszeichnen. Marktgerechte Lieferzeiten sehen wir als sportliche Herausforderung.

ECLISSE TIMELINE



● **1989** Luigi De Faveri gründet ECLISSE S.r.l. in Falzé di Piave, Treviso. Dort werden die Modelle ECLISSE UNICO, ESTENSIONE, NOVANTA, TELESKOP und Unilaterale hergestellt.



● **1991** Erstes Patent: das Kopplungssystem für das Schiebetürkastengitter (Massivwand-Version) ohne Schweißstellen, um Rostbildung und eine Ablösung des Gitters zu vermeiden.

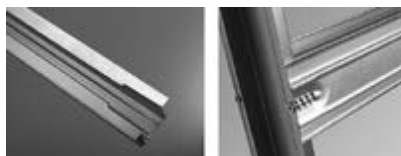

● **1992** Patentierung der herausnehmbaren Laufschiene. Im selben Jahr: ECLISSE erprobt den Trockenbau-Montagekit aus Aluminiumprofilen und Schrauben.

● **1996** Das Unternehmen eröffnet die erste Tochtergesellschaft unter dem Namen ECLISSE France (Quimper). Die Expansion und Konsolidierung auf den internationalen Märkten führen ECLISSE bis nach Polen: Eclisse Polska öffnet in Tczew.



● **2000** In diesem Jahr patentiert ECLISSE das nach dem Dosenöffnungsprinzip abziehbare Bodenprofil. Durch Entfernen des Bodenblechs kann der untere Bereich zum Höhenausgleich zwischen dem bereits montierten Schiebetürkasten und dem Fertigboden genutzt werden. Ebenfalls im Jahr 2000 geht die erste Website von ECLISSE online.

● **2001** Das Vertriebsnetz umfasst jetzt auch Österreich: ECLISSE Wien wird gegründet. Die erfolgreiche Entwicklung der Unternehmensgruppe führt zur Eröffnung von ECLISSE CR in Prag.



● **2002** Auf Produktionsseite revolutioniert ECLISSE das Konzept von Schiebetürkästen und entwickelt die Modellreihe LUCE, die das Durchführen von Elektrokabeln ermöglicht.



● **2003** Das Modell ECLISSE CIRCULAR wird präsentiert, der erste Schiebetürkasten auf dem Markt für in der Wand laufende, gebogene Türblätter.



● **2005** Der verwindungssteife Distanzhalter sorgt beim Setzen des Schiebetürkastens für eine perfekte Ausrichtung und schützt vor einem möglichen Verziehen.



● **2006** ECLISSE festigt mit der Gründung von Eclisse Iberia seine Position auf dem spanischen Markt. Das erste verkleidungslose Schiebetürkastenmodell ECLISSE SYNTESIS® LINE wird präsentiert. ECLISSE Slovakia wird in Banská Bystrica eröffnet.

● **2007** Mit ECLISSE Brasil (Vila Velia) wird die erste Tochtergesellschaft in Übersee gegründet.

● **2008** Die Expansionsbemühungen finden mit der Gründung von ECLISSE Deutschland ihre Fortsetzung.

● **2009** Mit ECLISSE Est in Bukarest wird offiziell das rumänische Tochterunternehmen gegründet.



● 2010

Das Unternehmen David Barley Co. wird zu ECLISSE UK umgewandelt.
Neues Patent: Das ECLISSE EWOLUTO® Schiebetürsystem bietet mit seinem Schiebetürkasten die Möglichkeit einer direkten Befestigung von Möbeln, Hängeschränken und Regalböden an der Schiebetürtasche.
Im gleichen Jahr öffnet der ECLISSE Showroom in Mailand seine Pforten – eine Ausstellungsfläche, mit der das Thema Schiebetürsysteme zum ersten Mal umfassend präsentiert wird.



● 2012

ECLISSE SYNTESIS® LUCE wird vorgestellt – ein Schiebetürkasten ohne Verkleidung, der auch für die Installation von Beleuchtungselementen vorbereitet ist.
In Prag wird ein weiterer ECLISSE Showroom mit über 100 m² Ausstellungsfläche eröffnet.



● 2013

ECLISSE SYNTESIS® COLLECTION: Das Modulsystem für Flachwände mit minimalistischen Innenwand-Schiebetürsystemen und wandbündigen Drehflügeltüren.



● 2015

ECLISSE SYNTESIS® TECH: Die technische Lösung als Ergänzung der Produktlinie ECLISSE SYNTESIS® COLLECTION, die platzsparende Technikeinbauten ermöglicht. Verkabelungen, Rohrleitungen, elektrische Anlagen und selbst Abstellräume können nun in der Wand integriert und diskret verborgen werden.
Im März desselben Jahres wird der ECLISSE Showroom in der Slowakei eröffnet.



● 2016

Die neuen Einzugsdämpfer ECLISSE BIAS® und ECLISSE BIAS® DS werden vorteilhaft in der Laufschiene geführt, ohne dass dieses Komfortzubehör auf dem Türblatt aufrägt.
ECLISSE BIAS® bremst und zieht Türblätter bis 40 kg in der Schließbewegung an das Anschlagprofil.
Der vordere Stopper wird hier nicht mehr benötigt.



● 2017

ECLISSE eröffnet die Showrooms in Pescara und München – nicht nur einfache Präsentationsräume, sondern Anziehungspunkte für Architekten, Innendesigner und Kunden, die stets auf dem Laufenden bleiben möchten. Willkommene Orte zu Ausbildungszwecken und für die Schaffung von Synergien mit anderen Akteuren des Sektors.



● 2018

Die F&E-Abteilung des Unternehmens präsentiert: ECLISSE SYNTESIS® Glasflügeltür und Akustik 38 dB sowie Brandschutz-Schiebetürlösung der Linie ECLISSE SYNTESIS® LINE EI30 für den englischen und französischen Markt.
Im September desselben Jahres eröffnet ECLISSE den Showroom in London.



● 2019

ECLISSE 40 wird vorgestellt: Auf der einen Türseite wandbündige Drehflügeleganz und Diskretion. Auf der anderen Türseite: Geometrie und Linienggebung mit Tiefe. Die um 40 Grad ausgeschrägte Türzarge verleiht der Wand eine Nebenrolle und betont stattdessen die Wandöffnung. Einem Rahmen gleich schmückt sie die Tür und lädt zum Durchgehen ein.



● 2019

ECLISSE-Jubiläum
Am 10. Januar feiert ECLISSE 30 Jahre Tätigkeit



● 2021

Die Verarbeitung wird weiter vereinfacht:
Die Spachtelkanten der SYNTESIS® COLLECTION Modelle sind ab Herbst 2021 im gesamten Durchgangsbereich mit einem elastischen Spezialharz zur Haftverbesserung des Spachtels / Feinputz vorbeschichtet. Auch die Quertraversen wurden weiter optimiert.

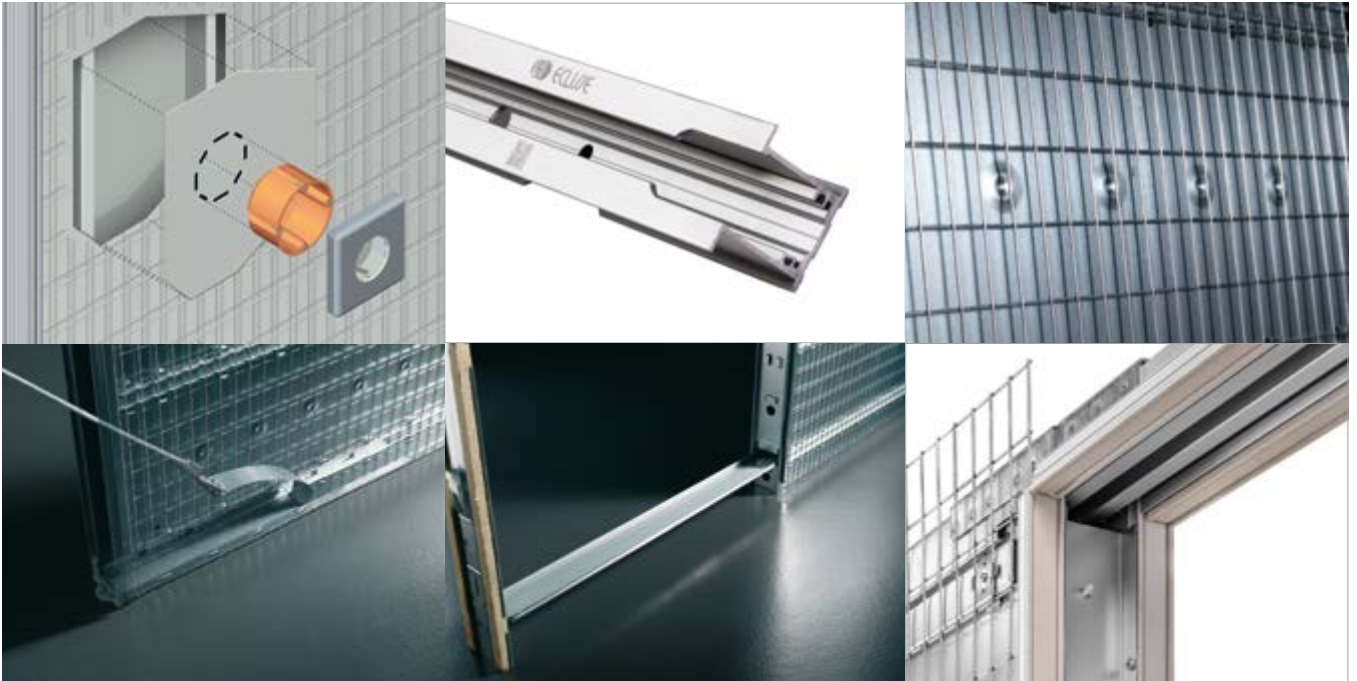

Model ECLISE UNICO LUCE

Bei diesem System befinden sich innenseitig Kabel-Hohlräume, die das Durchführen von Kabeln erlaubt. Es sind 5 Anschlusspunkte in der Außenwand des Kastens vorgesehen.

Die herausnehmbare Laufschiene

Unsere Präzisions-Laufschiene ist auch nach Fertigstellung der Wand zu einem späteren Zeitpunkt revisionierbar. Ermöglicht wird das durch die Bajonettverzahnung im hinteren Bereich des Schubkastens.

Putzträger ohne Verschweißung

Die Verputzträgernetze sind auf dem Korpus ohne Verschweißungen verankert. Dadurch werden Spannungsrisse sowie Verzüge des Schiebetürkastens beim Abtrocknen des Zementmörtels vermieden.

Nachträglich herausnehmbares Bodenblech

Das nachträglich herausnehmbare Bodenblech des Schubkastens (nur Massivwand) ermöglicht dem Verarbeiter auch bei zu hoch gesetztem Kasten eine korrekte Montage des Türblattes.

Verwindungssteifer Distanzhalter

Der verwindungssteife Distanzhalter (nur Massivwandkästen) gewährt eine weitgehend lineare Führung des Anschlagprofils zum Schubkasten. Das Versetzen des Elements auf der Baustelle wird dadurch erleichtert.

Beschichtete Profile bei SYNTESIS® COLLECTION Modellen

Die Spachtelkanten sind im gesamten Durchgangsbereich (Anschlagpfosten, obere Traverse sowie Einschubprofile) mit einem elastischen Spezialharz zur Haftverbesserung des Spachtels / Feinputz vorbeschichtet.



FIRMA ECLISSE

Die Firma ECLISSE plant und erzeugt Einbaukästen für Schiebetüren, das entsprechende Zubehör und die elektrische Automatik für Schiebetüren gemäß der Norm **UNI EN ISO 9001**.

Dafür hat ECLISSE ein Forschungs- und Entwicklungsteam geschaffen, das für freiwillige Tests unter Beobachtung der benannten Stelle CSI eintritt.

ECLISSE arbeitet unter Einhaltung der Norm **UNI EN ISO 14001**, die Vorgaben für die Entwicklung eines effizienten Umweltmanagementsystems enthält.

Die Zertifizierung stellt sicher, dass sich das Unternehmen um die Vorbeugung von Umweltverschmutzung bemüht und garantiert gleichzeitig die Umweltfreundlichkeit der Schiebetürsysteme.

ECLISSE hat sich außerdem für die freiwillige Anwendung eines Systems für die Arbeitssicherheit und den Gesundheitsschutz im Einklang mit dem Standard **OHSAS 18001** entschieden.

Der OHSAS Standard ist ein international anerkannter Standard, der sich die Wahrung der Sicherheit und dem Schutz der Gesundheit der Beschäftigten und aller Personen zum Ziel setzt, die mit den Tätigkeiten des Unternehmens in Berührung kommen.

Dauerhaftigkeitsprüfung der Laufwagen nach EN 1527:

Die Tragkraft der Standard-Laufwagen beträgt 100 kg, und haben keine signifikanten Verschleißerscheinungen aufgewiesen, nachdem sie mehr als 100.000 Zyklen durchlaufen haben. Des Weiteren haben die Laufwagen die höchste Korrosionsbeständigkeitsklasse (Klasse 4) erreicht, nachdem sie 240 Stunden lang salzhaltigem Nebel ausgesetzt waren (EN 1670).

Herausnehmbare Laufschiene:

Diese ist in einer Aluminiumlegierung 6060 (EN 9006:1) gefertigt und wird durch eine anodische Schutzschicht von 10 µm umgeben, im T5-Verfahren hergestellt. Dadurch wird eine erhöhte Haltbarkeit vor allem in Feuchträumen garantiert. Ebenso wird dadurch eine härtere Oberfläche erzielt, die ein sanftes und ruhiges Laufen der Beschläge ermöglicht.

Schlagprüfung (in Anlehnung an EN1629:2000):

Eine Mustertür mit den Abmessungen 1000 x 2100 mm, eingebaut in einen ECLISSE-Schiebetürkasten, wird einem Aufprall eines Sandsacks (30 kg) ausgesetzt. Weder der Einbaukasten noch die Beschlagsteile haben Verformungen aufgewiesen.

ECLISSE EWOLUTO®

Das patentierte ECLISSE EWOLUTO® Schiebetürsystem ist das einzige Einbauelement, welches die Befestigung von Möbeln, Hängeschränken oder Regalböden mittels Klebeankern an den Seitenflächen des Schiebetürelementes erlaubt. Die spezielle Bauform schafft in Kombination mit dem Zementmörtel auf den Flächen des Schubkastens eine stabile Grundlage und erweitert auf diese Weise die Möglichkeiten beim Innenausbau.



GUTE GRÜNDE, SICH FÜR UNS ZU ENTSCHEIDEN

**MEHR RAUM FÜRS LEBEN
- MIT EINBAUELEMENTEN VON ECLISSE.**

Wo eine klassische Drehflügeltür Raum benötigt, schenkt eine Schiebetür an gleicher Stelle Raum.



Steht Ihnen Ihre Tür auch ständig im Weg?

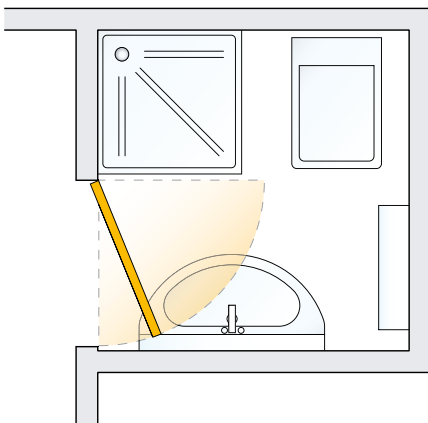

Einschränkungen bei Drehflügeltüren:

- ▶ Weniger Raum.
- ▶ Eingeschränkte Nutzung der Gesamtfläche.
- ▶ Weniger Gestaltungsmöglichkeiten.

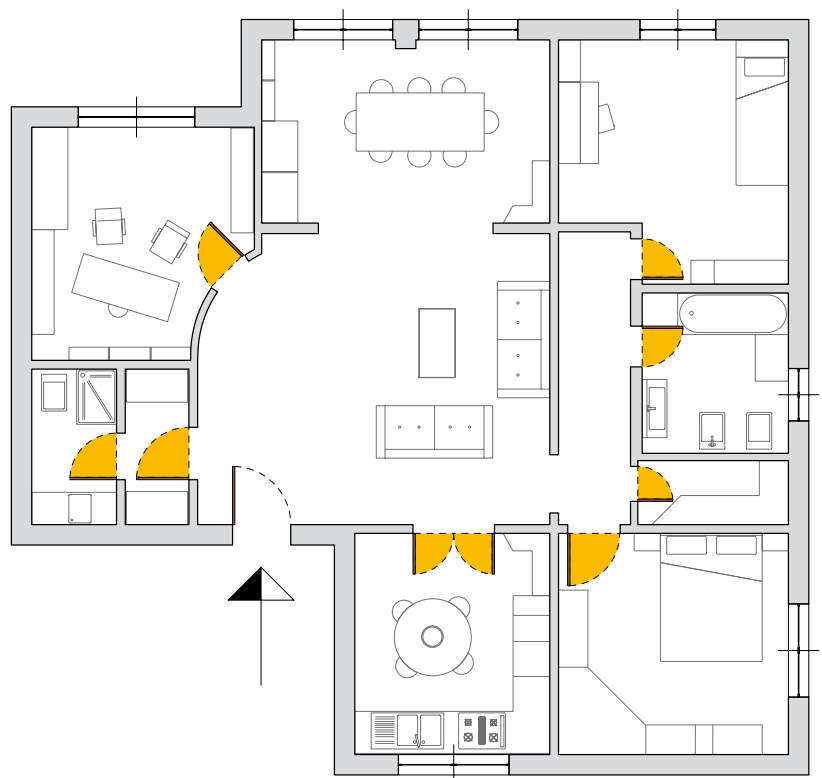

**RAUM.
KOMFORT.
GEWINN.**



Doppelt Platz sparen und dabei schick aussehen. Lassen Sie Ihre Türen einfach in der Wand verschwinden. Unser System ist sehr flexibel und kann an verschiedene Bedürfnisse angepasst werden. Mit uns lassen sich Durchgänge zwischen 60 und 470 cm Breite realisieren.

Mit einer in der Wand laufenden Schiebetür gewinnen Sie wertvollen Raum und schaffen sich zusätzlich spürbar mehr Wohnkomfort.

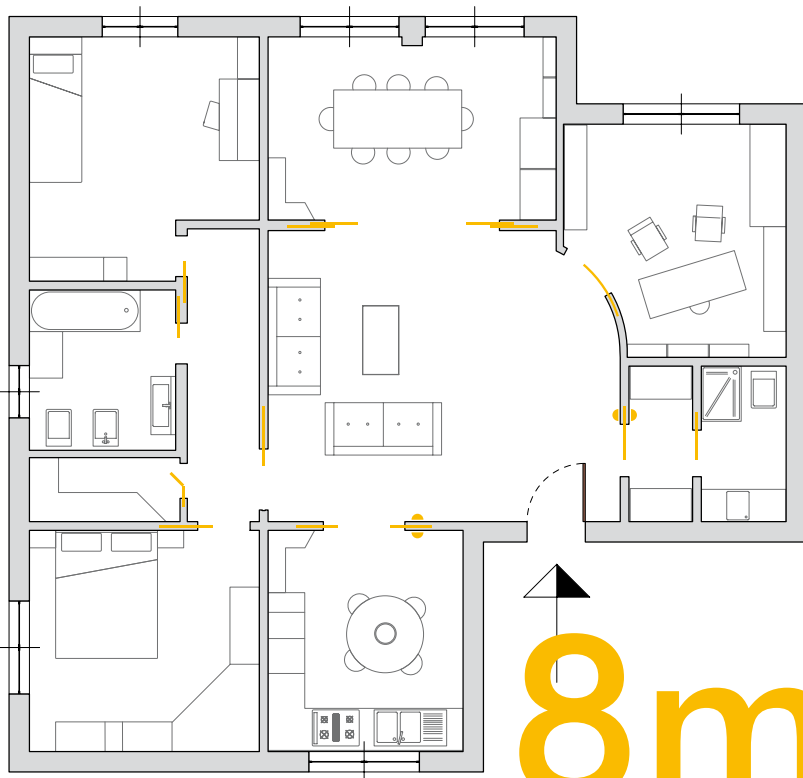

8m²

8 m² Raum gewonnen

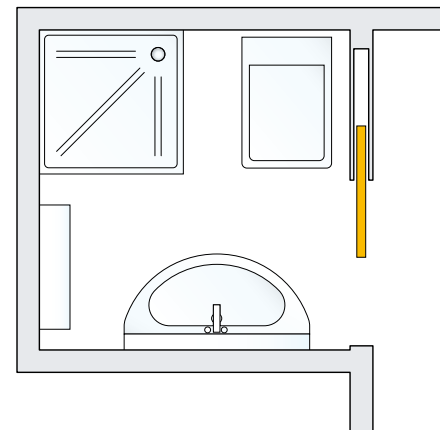

Vorteile einer Schiebetür!

- ▶ Mehr Raum.
- ▶ Freie Nutzung aller Flächen.
- ▶ Mehr Gestaltungsfreiheit.
- ▶ Größerer Wohnkomfort.

ECLISSE CLASSIC COLLECTION

KLASSISCHE MODELLE
Vorgesehen für Stockverkleidungen



1. ECLISSE UNICO EF
2. ECLISSE UNICO DF
3. ECLISSE UNICO LUCE EF
4. ECLISSE UNICO LUCE DF

ECLISSE CLASSIC COLLECTION

SONDERMODELLE
Vorgesehen für Stockverkleidungen



- 5. ECLISSE EWOLUTO® EF
- 6. ECLISSE EWOLUTO® DF
- 7. ECLISSE TELESKOP ES
- 8. ECLISSE TELESKOP ZS
- 9. ECLISSE CIRCULAR EF
- 10. ECLISSE CIRCULAR DF
- 11. ECLISSE UNILATERALE

ECLISSE CLASSIC COLLECTION

MASSIVWANDKÄSTEN
Vorgesehen für Stockverkleidungen



FÜR IMMER VEREINT

Der einzige Schiebetürkasten am Markt, bei dem das engmaschige Putzgitter mit einer speziell geriffelten Oberfläche hergestellt wird, welche für eine optimale Verbindung zwischen dem Putz und dem Metall sorgt.



GERADLINIGKEIT BEIM EINMAUERN

Der breite, und robust gefertigte Distanzhalter sorgt beim Versetzen des Kastens für die erforderliche Geradlinigkeit zwischen dem Schubkasten und dem Anschlagprofil.



FÜR DIE MASSIVWAND ENTWORFEN

Unsere Massivwand-Schiebetürboxen bringen so einiges auf die Waage. Das zeugt von solidem Design und der hochwertigen Auswahl der Primärmaterialien.



BESCHLAGSCHACHTEL SICHER DABEI

Die Beschlagschachtel ist immer beige packt und im Inneren des Schubkastens gegen Verlust gesichert – bereit für den Moment der Türblattmontage.

ECLISSE CLASSIC COLLECTION

TROCKENBAUKÄSTEN
Vorgesehen für Stockverkleidungen



LAUFWAGEN

Die Laufwagen gehören zu den wichtigen Bauteilen eines Schiebetürkastens, und werden daher sorgfältig in eigener Produktion gefertigt. Die Standard-Tragkraft beträgt 100 kg pro Paar. Für Sondergrößen stehen Rollwagen bis 150 kg zur Verfügung.



IMMER IM MITTELPUNKT

Die zwangszentrierte Stift-Bodenführung für das Türblatt sitzt durch Ihren Aufbau immer mittig im Schiebetürkasten. Ein wichtiger Punkt für den Geradeauslauf des Türblattes.



BERUHIGEND

Die Laufschiene, zentrale Einheit eines Schiebetürkastens, kann bei Eclisse auch nach Fertigstellung der Wand aus dem Kasten ausgebaut werden. Ermöglicht wird das durch eine patentierte Bajonettverzahnung im Schubkastenbereich.



FÜR DEN TROCKENBAU ENTWORFEN

Unsere Trockenbaukästen sind in gezielt offener Bauweise konstruiert, und werden so den zeitgemäßen Anforderungen im Innenausbau besser gerecht. Durch eine gleichmäßige Verschraubung der Rigips-Platte mit den speziell profilierten Querstreben entsteht der flächige Verbund mit dem Schubkasten.

ECLISSE UNICO EF

TECHNIK - EIGENSCHAFTEN - TROCKENBAU

Reversible Laufschiene (patentiert)

Die auch nach Wandschluss ausbaubare Laufschiene erlaubt eine eventuelle nachträgliche Wartung der Anlage sowie ein Nachrüsten der Schiebetür mit Komfortzubehör wie z.B. Einzugsdämpfer oder Selbstschließer.



Schienentragprofil

Das Profil besteht aus verzinktem Stahlblech - und nicht wie sonst üblich - aus Holz oder PVC. Durchdacht ist auch die Verbindung mit dem Anschlag. Einfach das Profil in den Anschlag einschieben und die Falznasen mit einem Hammer umkanten.



Laufwagen

Unsere Laufwagen kommen aus eigener Produktion und sind im Inneren mit gekapselten Stahlkugellagern versehen. Die Spurkranzrollen sind aus besonders verschleißfestem Kunststoff gefertigt, der sich durch hohe Laufruhe und Lebensdauer auszeichnet. Getestet auf 100.000 Schließzyklen ohne nennenswerte Abnutzungserscheinungen.



Quertraversen

Die 12 speziell profilierten Querträger aus verzinktem, 0,7 mm starkem Stahlblech gewähren im Verbund mit den Gipskartonplatten eine optimale Aussteifung gegen Drücke und Spannungen.



Einschubholme

Die speziell profilierten Einschubholme dienen sowohl als Anschlag der Gipskartonplatten als auch dem Tischler als Montagegrundlage für die Verkleidungen.



Estrichunabhängige Bodenführung

Die von der Aufbauhöhe des Bodens unabhängige Bodenführung benötigt keine Verschraubung mit dem Untergrund, sondern wird direkt an den Einschubholmen fixiert. Damit entfällt das Problem der problematischen richtigen Höhenpositionierung der Bodenführung durch den Verarbeiter. Des Weiteren übernimmt diese Führung die Zentrierung des Türblattes im Schiebetürkasten.



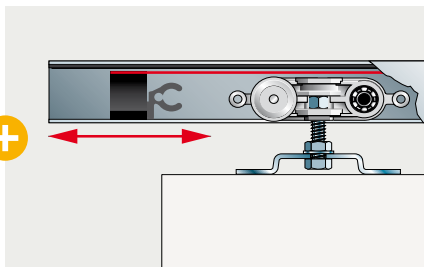
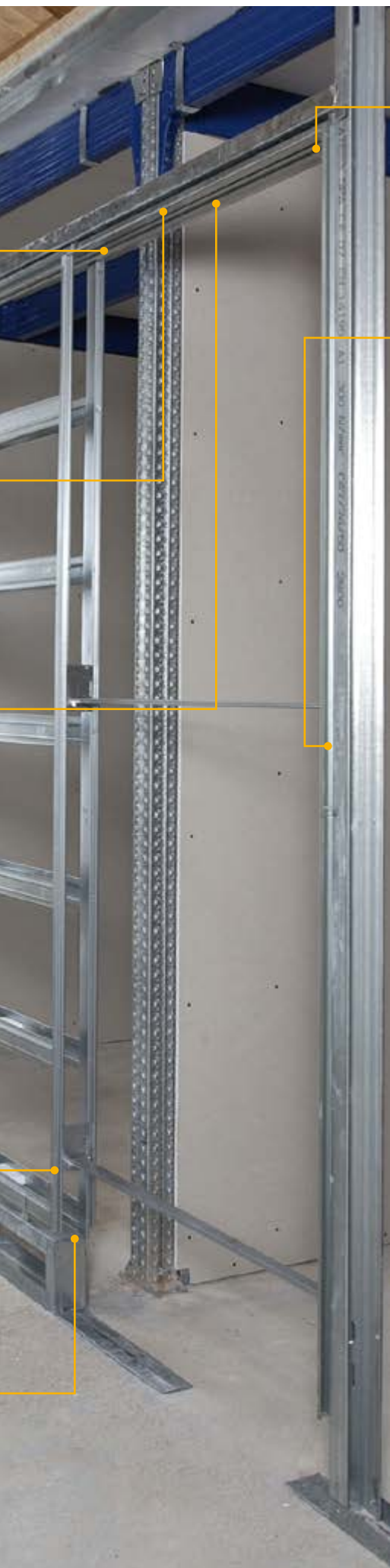

Einstellbare Fangstopper

Die Türstopper (vorne und hinten) sind auch bei eingebautem Türblatt verstellbar. Durch die Kombination des hinteren Fangstoppers mit einer in der Schiene geführten „Zunge“ kann die Öffnung der Schiebetür stets so angepasst werden, dass die Tür auch bündig mit der Wand abschließt.



Meterrissmarkierung

Eine Meterrissmarkierung auf dem Anschlagpfosten erleichtert den Einbau auf der Baustelle.



Montage im Rohbau

Die Montage der Trockenbau-Elemente kann bereits im Rohbau erfolgen. Wie links im Bild zu sehen, wird das Element mit einer einfachen Konstruktion aus UW Profilen auf die Oberkante des fertigen Fußbodens gebracht.

VORTEILE

EINFACH UND PRAKTISCH

Unsere Trockenbau-Schiebetürkästen werden vormontiert, und auf Wunsch im Objekt, auch nach Maß geliefert. Das erspart Zeit und Geld beim Setzen des Kastens auf der Baustelle.

DURCHDACHT

Die Konstruktionsart, Typenvielfalt, Produktqualität und Verarbeitungsfreundlichkeit der Systeme sind das Ergebnis jahrelanger Erfahrung im Schiebetürsektor

GROSS GEHT AUCH

Auch große Sondermaße (bis Türblattgröße 198,5 × 301 cm, 1-flg.) sind für uns kein Problem.

Die Kästen sind mit größeren Materialstärken und Dimensionierungen der Bauteile konstruiert.

ECLISSE UNICO EF

TECHNIK - EIGENSCHAFTEN - MASSIVWAND

Reversible Laufschiene (patentiert)

Die auch nach Wandschluss ausbaubare Laufschiene erlaubt eine eventuelle nachträgliche Wartung der Anlage sowie ein Nachrüsten der Schiebetür mit Komfortzubehör wie z.B. Einzugsdämpfer oder Selbstschließer.



Überstand am Putzträger

Der überstehende Putzträger erleichtert das Einputzen des Elements in das Mauerwerk und beugt Spannungsrissen im Mörtel vor. Die zusätzliche Verwendung von Gewebe- oder Putzmatten ist nicht mehr nötig.



Laufwagen

Unsere Laufwagen kommen aus eigener Produktion und sind im Inneren mit gekapselten Stahlkugellagern versehen. Die Spurkranzrollen sind aus besonders verschleißfestem Kunststoff gefertigt, der sich durch hohe Laufruhe und Lebensdauer auszeichnet. Getestet auf 100.000 Öffnungszyklen ohne nennenswerte Abnutzungserscheinungen.



Einschubholme

Die Einschubholme an der Wandtasche ermöglichen ein schlankes Design bei gleichzeitig hoher Stabilität. Sie schützen das Element vor der Einwirkung mechanischer Kräfte am Türblatteinlauf.



Putzträger

Der Putzträger zeichnet sich durch zwei besondere Eigenschaften aus, die ihn von Putzträgern anderer Hersteller unterscheiden. Erstens ist er besonders engmaschig aufgebaut und zweitens verfügt er über eine spezielle Profilierung. Diese beiden Eigenschaften garantieren einen perfekten Halt des Mörtels während des Einputzens.



Zentrierende Türblattführung

Direkt auf dem Fußboden oder am Einbauelement montiert, zentriert die Führung das Türblatt beim Öffnen und Schließen der Tür.

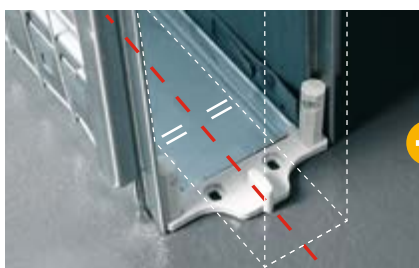

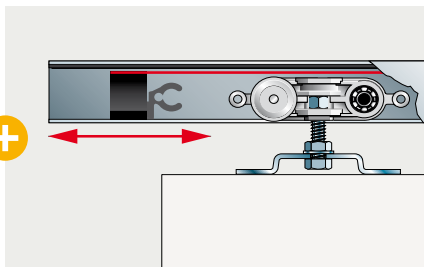

Einstellbare Fangstopper

Die Türstopper (vorne und hinten) sind auch bei eingebautem Türblatt verstellbar. Durch die Kombination des hinteren Fangstoppers mit einer in der Schiene geführten „Zunge“ kann die Öffnung der Schiebetür stets so angepasst werden, dass die Tür auch bündig mit der Wand abschließt.



Meterrissmarkierung

Eine Meterrissmarkierung auf dem Anschlagpfosten erleichtert den Einbau auf der Baustelle.

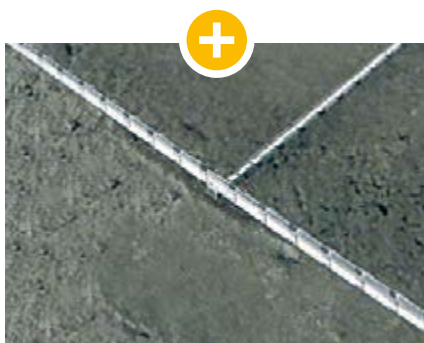

Geriffeltes Putzträgernetz

Der einzige Schiebetürkasten am Markt, bei dem das engmaschige Putzgitter mit einer speziell geriffelten Oberfläche hergestellt wird, welche für eine optimale Verbindung zwischen dem Putz und dem Metall sorgt.



Montage im Rohbau

Das Setzen der Kästen erfolgt bereits im Rohbau. Wie links im Bild zu sehen, wird der Schiebetürkasten unterfüttert und auf die geplante Höhe der fertigen FOK gesetzt. Erleichtert wird das durch den am Anschlagprofil gekennzeichneten Meterriss.

VORTEILE

ROBUST

Die Massivwandkästen zeichnen sich durch robuste Materialstärken aus, erweisen sich als unempfindlich in der Verarbeitung und verformen sich nicht beim Abtrocknen des Putzes.

DURCHDACHT

Die Konstruktionsart, Typenvielfalt, Produktqualität und Verarbeitungsfreundlichkeit der Systeme sind das Ergebnis jahrelanger Erfahrung im Schiebetürsektor.

GROSS GEHT AUCH

Auch große Sondermaße (bis TBL-Größe 148,5 × 291 cm 1-flg.) sind für uns kein Problem. Die Kästen sind mit größeren Materialstärken und Dimensionierungen der Bauteile konstruiert.

ECLISSE UNICO EF

TROCKENBAU - Lieferbar für die Profile 75 und 100

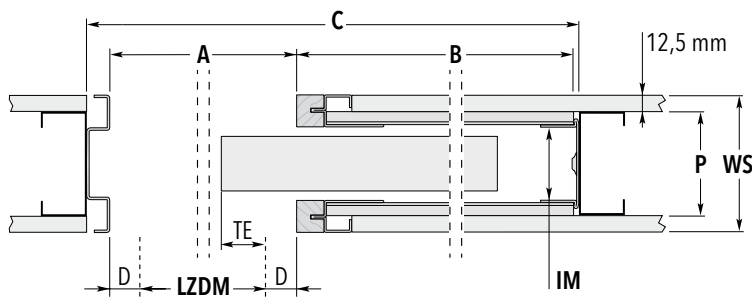
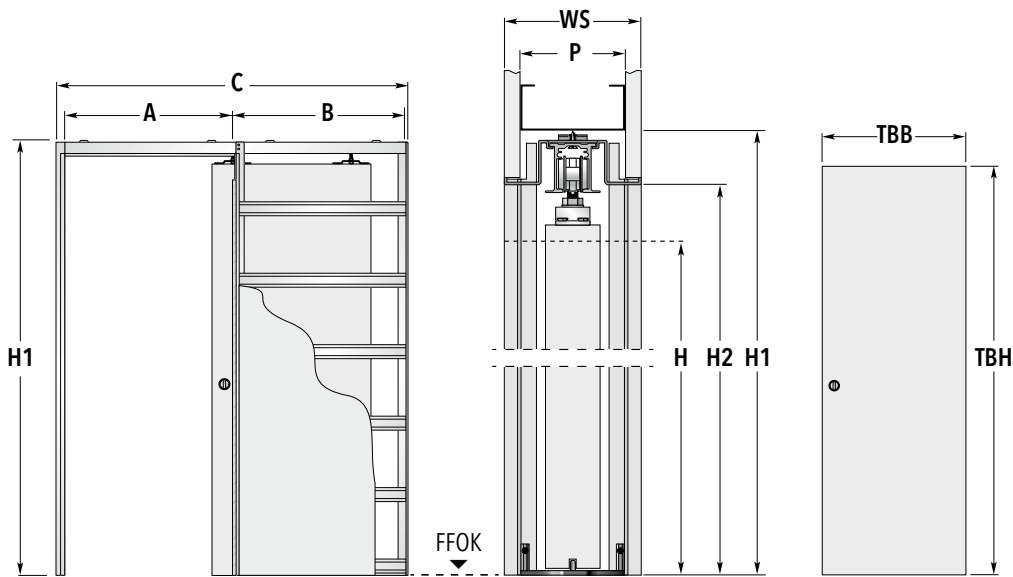

HINWEIS

Die hier angegebenen Maße sind nach bestem Wissen erstellt und abgebildet. Aufgrund der sich erneuernden und modernisierenden Produktionsprozesse unterliegen die Maßangaben (insbesondere das Maß C) der Schiebetürkästen leichten Toleranzen. Geringfügig abweichende Maße stellen also in diesem Sinne keinen Reklamationsgrund dar.

Türblattmaße*		Standardmaße der Schiebetürkästen				
Breite TBB	Höhe TBH	A	Breite B	C	Höhe	
					H1	H2
61	198,5 / 211 / 223,5	63,5	62,5	128,5	206,5 / 219 / 231,5	202 / 214,5 / 227
73,5	198,5 / 211 / 223,5	76	75	153,5	206,5 / 219 / 231,5	202 / 214,5 / 227
86	198,5 / 211 / 223,5	88,5	87,5	178,5	206,5 / 219 / 231,5	202 / 214,5 / 227
98,5	198,5 / 211 / 223,5	101	100	203,5	206,5 / 219 / 231,5	202 / 214,5 / 227
111	198,5 / 211 / 223,5	113,5	112,5	228,5	206,5 / 219 / 231,5	202 / 214,5 / 227
123,5	198,5 / 211 / 223,5	126	125	253,5	206,5 / 219 / 231,5	202 / 214,5 / 227

Die angegebenen Türblattmaße gelten für Holztürblätter. Maßangaben in cm.

Möglicher Wandaufbau	CW 75 WS 10 cm	CW 75 WS 12,5 cm	CW 100 WS 12,5 cm	CW 100 WS 15 cm
Belegung mit Gipskartonplatte 12,5 mm	1x	2x	1x	2x
Innere Maulweite (IM)	54 mm	54 mm	79 mm	79 mm
Profilstärke (P)	75 mm	75 mm	100 mm	100 mm

*Sondermaße bis TBB 198,5 x TBH 301 cm möglich. Bitte klären Sie die entsprechenden Wandaufbauten zu den jeweiligen Sondermaßen mit unserem Innendienst.

Anmerkungen	Maßerklärungen	Zubehör
<ul style="list-style-type: none"> Anwendbare max. Türblattstärken inkl. Aufleistungen für Gläser oder Dekorationen: bei Wandaufbau Profil 75: 40 mm, bei Wandaufbau Profil 100: 65 mm (nur bei entsprechenden Verkleidungen) Die geprüfte Tragfähigkeit der Standardrollwagen liegt bei 100 kg pro Paar. (150 kg pro Paar bei bestimmten Sondergrößen) Die Lieferzeiten für abweichende Zwischen- bzw. Sondermaße klären Sie bitte mit unserem Büro. Die angegebenen Türblattmaße beziehen sich auf Holztürblätter. 	<ul style="list-style-type: none"> LZDM: Lichtes Zargendurchgangsmaß A: Rohes Kastenlicht ohne Verkleidung B: Tiefe des Einschubes ohne Verkleidung C: Gesamtmaß Schiebetürelement Breite H: Höhe lichtes Zargendurchgangsmaß H1: Gesamtmaß Schiebetürelement Höhe H2: Unverkleidetes Kastenlicht Höhe D: Stärke der Verkleidung TE: Türblatteinstand WS: Fertige Wandstärke P: Profilstärke IM: Innere Maulweite GKB: Belegung mit Gipskartonplatte 12,5 mm 	<ul style="list-style-type: none"> ECLISSE BIAS® (ab TBB 73,5 cm) ECLISSE BIAS® DS (ab TBB 86 cm) SET SYNO 80/ OPSVC für Ganzglas-Schiebetürblatt Federdämpfer Push To Open Selbstschließer

ECLISSE UNICO DF

TROCKENBAU - Lieferbar für die Profile 75 und 100

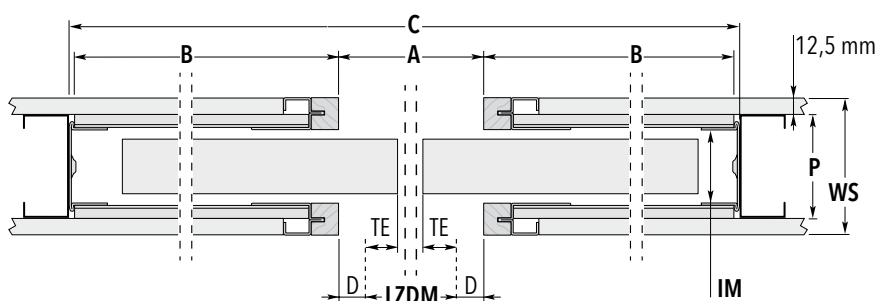
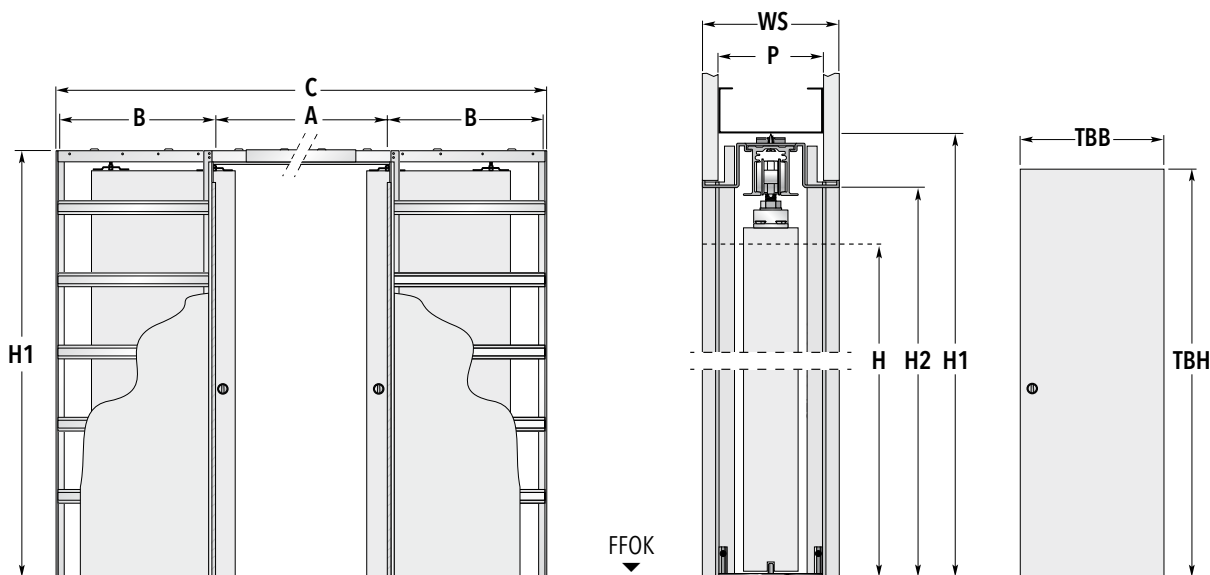

HINWEIS

Die hier angegebenen Maße sind nach bestem Wissen erstellt und abgebildet. Aufgrund der sich erneuernden und modernisierenden Produktionsprozesse unterliegen die Maßangaben (insbesondere das Maß C) der Schiebetürkästen leichten Toleranzen. Geringfügig abweichende Maße stellen also in diesem Sinne keinen Reklamationsgrund dar.

Türblattmaße*		Standardmaße der Schiebetürkästen				
Breite TBB	Höhe TBH	A	Breite B	C	Höhe	
					H1	H2
61 + 61	198,5 / 211 / 223,5	121	62,5	247,5	206,5 / 219 / 231,5	202 / 214,5 / 227
73,5 + 73,5	198,5 / 211 / 223,5	146	75	297,5	206,5 / 219 / 231,5	202 / 214,5 / 227
86 + 86	198,5 / 211 / 223,5	171	87,5	347,5	206,5 / 219 / 231,5	202 / 214,5 / 227
98,5 + 98,5	198,5 / 211 / 223,5	196	100	397,5	206,5 / 219 / 231,5	202 / 214,5 / 227
111 + 111	198,5 / 211 / 223,5	221	112,5	447,5	206,5 / 219 / 231,5	202 / 214,5 / 227
123,5 + 123,5	198,5 / 211 / 223,5	246	125	497,5	206,5 / 219 / 231,5	202 / 214,5 / 227

Die angegebenen Türblattmaße gelten für Holztürblätter. Maßangaben in cm.

Möglicher Wandaufbau	CW 75 WS 10 cm	CW 75 WS 12,5 cm	CW 100 WS 12,5 cm	CW 100 WS 15 cm
Belegung mit Gipskartonplatte 12,5 mm	1x	2x	1x	2x
Innere Maulweite (IM)	54 mm	54 mm	79 mm	79 mm
Profilstärke (P)	75 mm	75 mm	100 mm	100 mm

*Sondermaße bis TBB 198,5 + 198,5 x TBH 301 cm möglich. Bitte klären Sie die entsprechenden Wandaufbauten zu den jeweiligen Sondermaßen mit unserem Innendienst.



Anmerkungen

- ▶ Anwendbare max. Türblattstärken inkl. Aufleistungen für Gläser oder Dekorationen:
bei Wandaufbau Profil 75: 40 mm,
bei Wandaufbau Profil 100: 65 mm
(nur bei entsprechenden Verkleidungen)
- ▶ Die geprüfte Tragfähigkeit der Standardrollwagen liegt bei 100 kg pro Paar. (150 kg pro Paar bei bestimmten Sondergrößen)
- ▶ Die Lieferzeiten für abweichende Zwischen- bzw. Sondermaße klären Sie bitte mit unserem Büro.
- ▶ Die angegebenen Türblattmaße beziehen sich auf Holztürblätter.



Maßerklärungen

- LZDM:** Lichtes Zargendurchgangsmaß
A: Rohes Kastenlicht ohne Verkleidung
B: Tiefe des Einschubes ohne Verkleidung
C: Gesamtmaß Schiebetürelement Breite
H: Höhe lichtes Zargendurchgangsmaß
H1: Gesamtmaß Schiebetürelement Höhe
H2: Unverkleidetes Kastenlicht Höhe
D: Stärke der Verkleidung
TE: Türblatteinstand
WS: Fertige Wandstärke
P: Profilstärke
IM: Innere Maulweite
GKB: Belegung mit Gipskartonplatte 12,5 mm



Zubehör

- ▶ Synchronlauf für Doppelflügel
- ▶ ECLISSE BIAS®
(ab TBB 73,5 + 73,5 cm)
- ▶ ECLISSE BIAS® DS
(ab TBB 86 + 86 cm)
- ▶ SET SYNO 80/
OPSVC für Ganzglas-Schiebetürblatt
- ▶ Federdämpfer
Push To Open

ECLISSE UNICO EF

MASSIVWAND - Lieferbar für Ziegel 11,5 | 17,5 | 24 cm

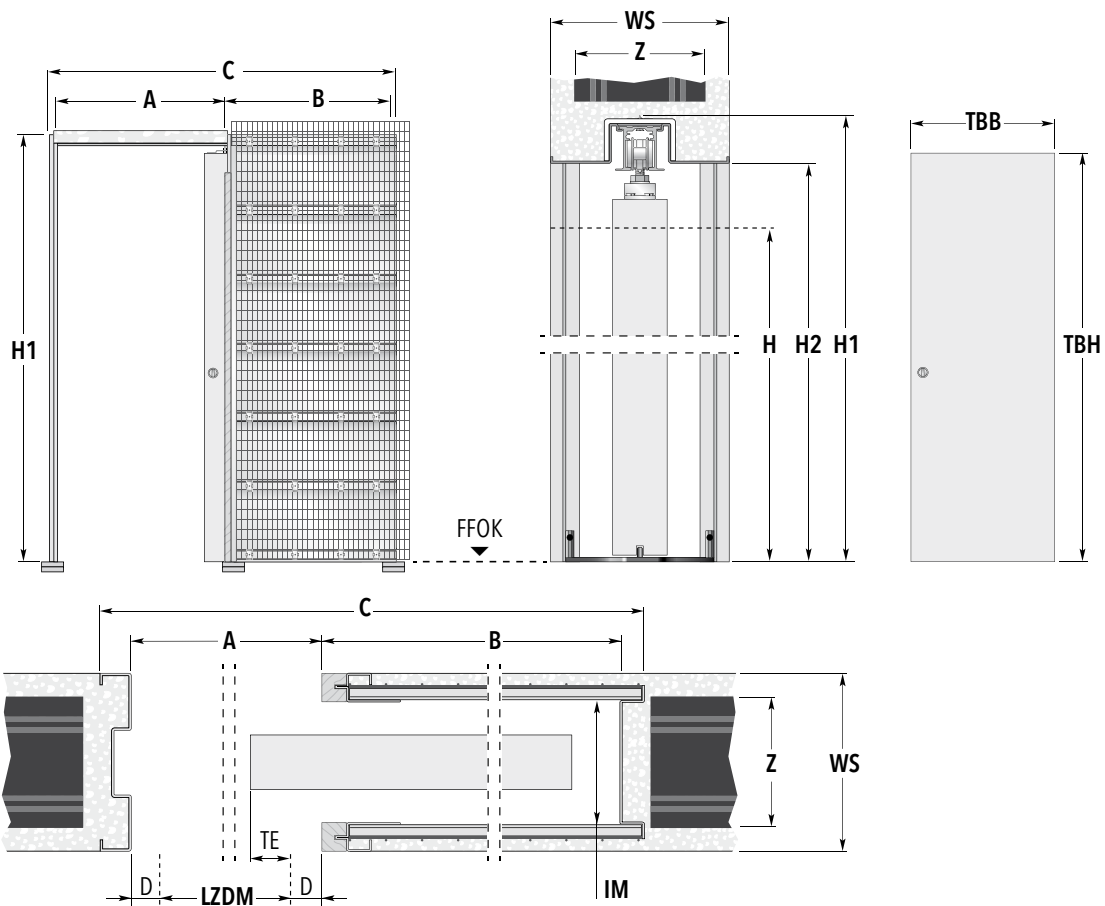

Türblattmaße*		Standardmaße der Schiebetürkästen					Rohbau Öffnungsmaß
Breite TBB	Höhe TBH	A	Breite B	C	Höhe H1 H2		BREITE × HÖHE
61	198,5 / 211 / 223,5	63,5	61	129	206,5 / 219 / 231,5	202 / 214,5 / 227	133 × 208 / 221 / 233
73,5	198,5 / 211 / 223,5	76	73,5	154	206,5 / 219 / 231,5	202 / 214,5 / 227	158 × 208 / 221 / 233
86	198,5 / 211 / 223,5	88,5	86	179	206,5 / 219 / 231,5	202 / 214,5 / 227	183 × 208 / 221 / 233
98,5	198,5 / 211 / 223,5	101	98,5	204	206,5 / 219 / 231,5	202 / 214,5 / 227	208 × 208 / 221 / 233
111	198,5 / 211 / 223,5	113,5	111	229	206,5 / 219 / 231,5	202 / 214,5 / 227	233 × 208 / 221 / 233
123,5	198,5 / 211 / 223,5	126	123,5	254	206,5 / 219 / 231,5	202 / 214,5 / 227	258 × 208 / 221 / 233

Die angegebenen Türblattmaße gelten für Holz Türblätter. Maßangaben in cm.

Möglicher Wandaufbau	Ziegel 11,5 WS 14,5 cm	Ziegel 17,5 WS 20,5 cm	**Ziegel 24 WS 27 cm
Innere Maulweite (IM)	99 mm	159 mm	224 mm
Ziegelstärke (Z)	11,5 cm	17,5 cm	24 cm

*Sondermaße bis TBB 148,5 × TBH 291 cm möglich. Bitte klären Sie die entsprechenden Wandaufbauten zu den jeweiligen Sondermaßen mit unserem Innendienst.

** Die Lieferzeiten für UNICO für Ziegel 24 cm klären Sie bitte mit unserem Büro.

Anmerkungen	Maßerklärungen	Zubehör
<ul style="list-style-type: none"> Anwendbare max. Türblattstärken inkl. Aufleistungen für Gläser oder Dekorationen: für fertige WS 14,5 cm: 80 mm für fertige WS 20,5 cm: 140 mm für fertige WS 27 cm: 140 mm Die geprüfte Tragfähigkeit der Standardrollwagen liegt bei 100 kg pro Paar. (150 kg pro Paar bei bestimmten Sondergrößen) Die Lieferzeiten für abweichende Zwischen- bzw. Sondermaße klären Sie bitte mit unserem Büro. Die angegebenen Türblattmaße beziehen sich auf Holz Türblätter. 	<ul style="list-style-type: none"> LZDM: Lichtes Zargendurchgangsmaß A: Rohes Kastenlicht ohne Verkleidung B: Tiefe des Einschubes ohne Verkleidung C: Gesamtmaß Schiebetürelement Breite H: Höhe lichtes Zargendurchgangsmaß H1: Gesamtmaß Schiebetürelement Höhe H2: Unverkleidetes Kastenlicht Höhe D: Stärke der Verkleidung TE: Türblatteinstand WS: Fertige Wandstärke Z: Ziegelstärke IM: Innere Maulweite 	<ul style="list-style-type: none"> ECLISSE BIAS® (ab TBB 73,5 cm) ECLISSE BIAS® DS (ab TBB 86 cm) SET SYNO 80/ OPSVC für Ganzglas-Schiebetürblatt Federdämpfer Push To Open Selbstschließer

ECLISSE UNICO DF

MASSIVWAND - Lieferbar für Ziegel 11,5 | 17,5 | 24 cm

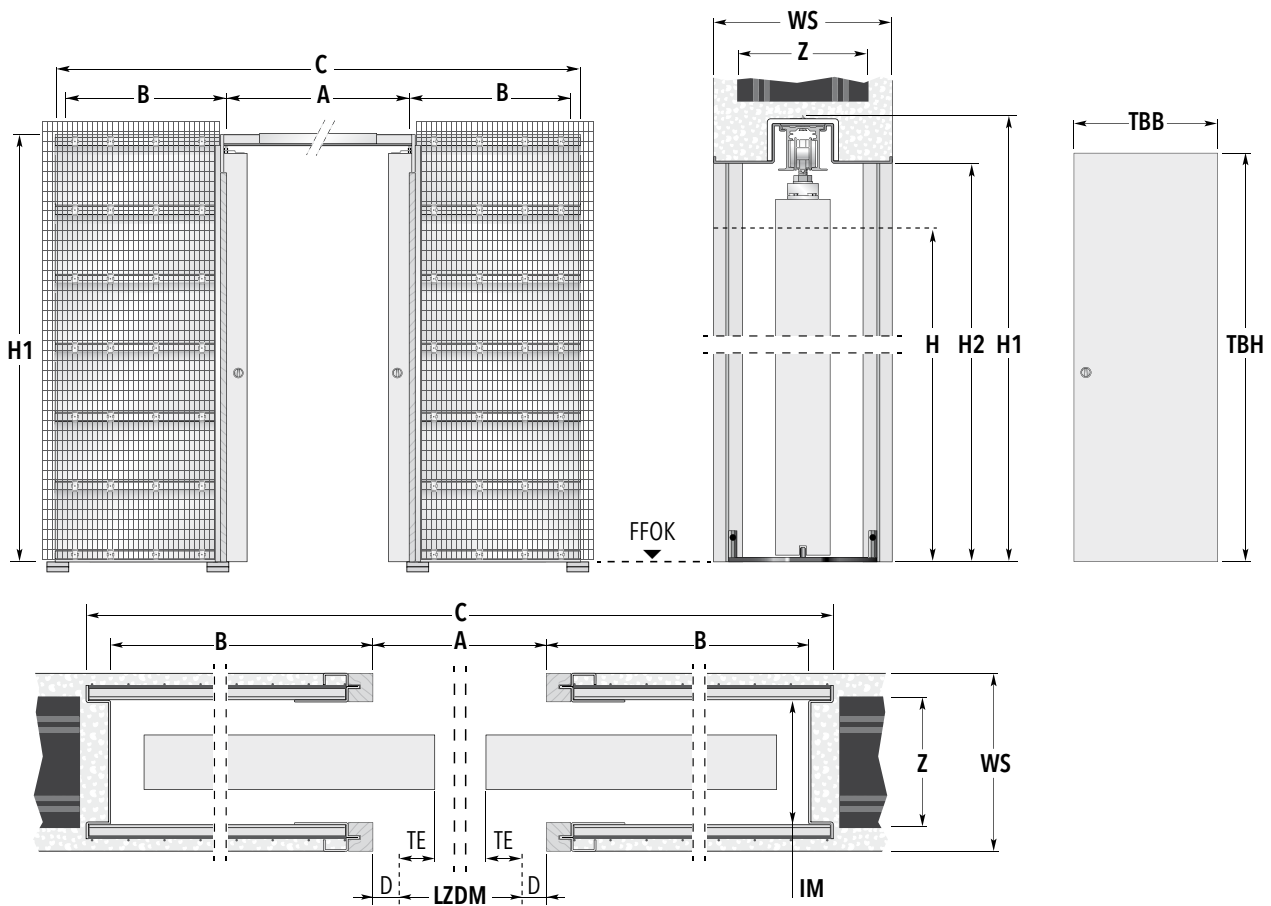

Türblattmaße*		Standardmaße der Schiebetürkästen				Rohbau Öffnungsmaß	
Breite TBB	Höhe TBH	A	Breite B	C	Höhe H1	H2	BREITE × HÖHE
61 + 61	198,5 / 211 / 223,5	121	61	247	206,5 / 219 / 231,5	202 / 214,5 / 227	250 × 208 / 221 / 233
73,5 + 73,5	198,5 / 211 / 223,5	146	73,5	297	206,5 / 219 / 231,5	202 / 214,5 / 227	300 × 208 / 221 / 233
86 + 86	198,5 / 211 / 223,5	171	86	347	206,5 / 219 / 231,5	202 / 214,5 / 227	350 × 208 / 221 / 233
98,5 + 98,5	198,5 / 211 / 223,5	196	98,5	397	206,5 / 219 / 231,5	202 / 214,5 / 227	400 × 208 / 221 / 233
111 + 111	198,5 / 211 / 223,5	221	111	447	206,5 / 219 / 231,5	202 / 214,5 / 227	450 × 208 / 221 / 233
123,5 + 123,5	198,5 / 211 / 223,5	246	123,5	497	206,5 / 219 / 231,5	202 / 214,5 / 227	500 × 208 / 221 / 233

Die angegebenen Türblattmaße gelten für Holztürblätter. Maßangaben in cm.

Möglicher Wandaufbau	Ziegel 11,5 WS 14,5 cm	Ziegel 17,5 WS 20,5 cm	**Ziegel 24 WS 27 cm
Innere Maulweite (IM)	99 mm	159 mm	224 mm
Ziegelstärke (Z)	11,5 cm	17,5 cm	24 cm

*Sondermaße bis TBB 148,5 × TBH 291 cm möglich. Bitte klären Sie die entsprechenden Wandaufbauten zu den jeweiligen Sondermaßen mit unserem Innendienst.

** Die Lieferzeiten für UNICO für Ziegel 24 cm klären Sie bitte mit unserem Büro.

Anmerkungen	Maßerklärungen	Zubehör
<ul style="list-style-type: none"> ▶ Anwendbare max. Türblattstärken inkl. Aufleistungen für Gläser oder Dekorationen: für fertige WS 14,5 cm: 80 mm für fertige WS 20,5 cm: 140 mm für fertige WS 27 cm: 140 mm ▶ Die geprüfte Tragfähigkeit der Standardrollwagen liegt bei 100 kg pro Paar. (150 kg pro Paar bei bestimmten Sondergrößen) ▶ Die Lieferzeiten für abweichende Zwischen- bzw. Sondermaße klären Sie bitte mit unserem Büro. ▶ Die angegebenen Türblattmaße beziehen sich auf Holztürblätter. 	<ul style="list-style-type: none"> LZDM: Lichtes Zargendurchgangsmaß A: Rohes Kastenlicht ohne Verkleidung B: Tiefe des Einschubes ohne Verkleidung C: Gesamtmaß Schiebetürelement Breite H: Höhe lichtes Zargendurchgangsmaß H1: Gesamtmaß Schiebetürelement Höhe H2: Unverkleidetes Kastenlicht Höhe D: Stärke der Verkleidung TE: Türblatteinstand WS: Fertige Wandstärke Z: Ziegelstärke IM: Innere Maulweite 	<ul style="list-style-type: none"> ▶ Synchronlauf für Doppelflügel ▶ ECLISSE BIAS® (ab TBB 73,5 + 73,5 cm) ▶ ECLISSE BIAS® DS (ab TBB 86 + 86 cm) ▶ SET SYNO 80/ OPSVC für Ganzglas-Schiebetürblatt ▶ Federdämpfer Push To Open

ECLISSE UNICO LUCE

TECHNIK - EIGENSCHAFTEN

Die ECLISSE LUCE Modellreihe verfügt über einen auf der Innenseite des Schubkastens integrierten Kabelkanal und ermöglicht es so, stromführende Elemente - wie Schalter, Leuchten und Sensoren - direkt neben der Tür zu installieren.

Diese Modellreihe benötigt eine Verkleidung und kann mit Türblättern aus Holz oder Glas aller namhaften Hersteller kombiniert werden. Für den Objektbereich können hier auch „maßgeschneiderte“ Lösungen gefunden werden. Eine weitere Möglichkeit, Räume zweckmäßig als auch ästhetisch zu gestalten.



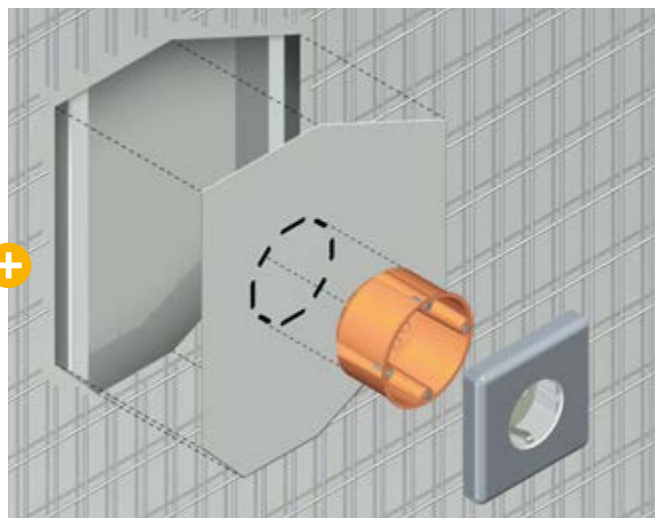

Versteckte Technologie

Im Trockenbau ist diese Modellserie für die fertigen Wandstärken 15,0 oder 20,5 cm lieferbar. Die einsetzbaren Türblattstärken betragen bis max. 45 mm (für WST 15 cm) und bis max. 100 mm (für WST 20,5 cm). Sondermaße stehen bis Türblattgröße 123,5 × 261 cm 1-flg. und 123,5+123,5 × 261 cm 2-flg. auf Bestellung zur Verfügung.

Bei UNICO LUCE können bis zu 5 Schalter, Leuchten und Sensoren pro Wandseite installiert werden.



ECLISSE UNICO LUCE EF

Ausführung TROCKENBAU



ECLISSE UNICO LUCE DF

Ausführung MASSIVWAND

ECLISSE UNICO LUCE EF

TROCKENBAU - Lieferbare fertige Wandstärke 15 und 20,5 cm

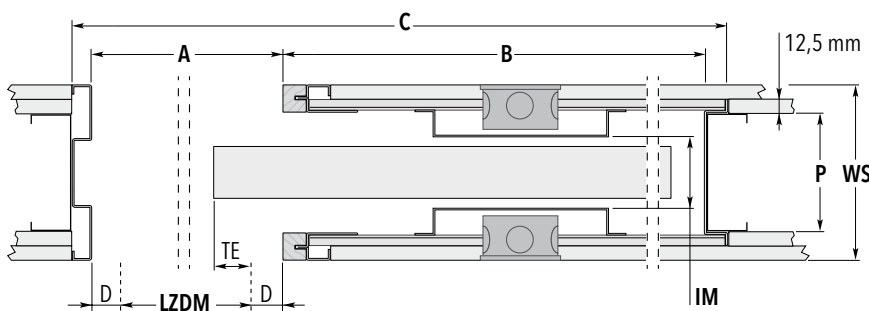
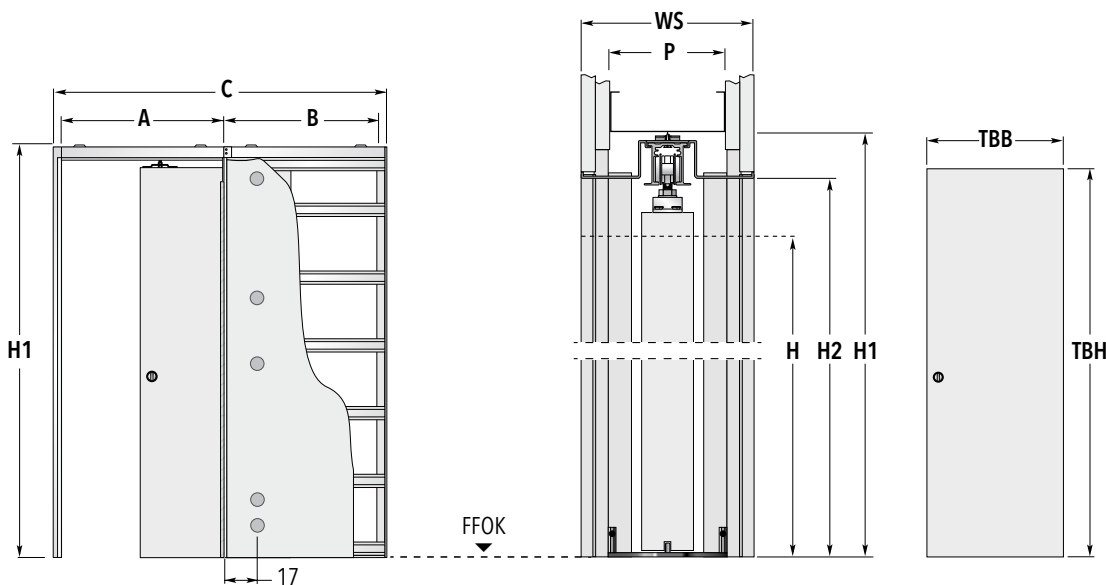
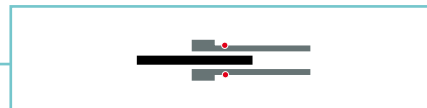

HINWEIS
Die hier angegebenen Maße sind nach bestem Wissen erstellt und abgebildet. Aufgrund der sich erneuernden und modernisierenden Produktionsprozesse unterliegen die Maßangaben (insbesondere das Maß C) der Schiebetürkästen leichten Toleranzen. Geringfügig abweichende Maße stellen also in diesem Sinne keinen Reklamationsgrund dar.

Türblattmaße*		Standardmaße der Schiebetürkästen					
Breite	Höhe	Breite			Höhe		
TBB	TBH	A	B	C	H1	H2	
61	198,5 / 211 / 223,5	63,5	61	128	206,5 / 219 / 231,5	202 / 214,5 / 227	
73,5	198,5 / 211 / 223,5	76	73,5	153	206,5 / 219 / 231,5	202 / 214,5 / 227	
86	198,5 / 211 / 223,5	88,5	86	178	206,5 / 219 / 231,5	202 / 214,5 / 227	
98,5	198,5 / 211 / 223,5	101	98,5	203	206,5 / 219 / 231,5	202 / 214,5 / 227	
111	198,5 / 211 / 223,5	113,5	111	228	206,5 / 219 / 231,5	202 / 214,5 / 227	
123,5	198,5 / 211 / 223,5	126	123,5	253	206,5 / 219 / 231,5	202 / 214,5 / 227	

Die angegebenen Türblattmaße gelten für Holztürblätter. Maßangaben in cm.

Möglicher Wandaufbau	CW 100 WS 15 (**) cm	Wandaufbau bauseits WS 20,5 (**) cm
Belegung mit Gipskartonplatte 12,5 mm	Ständerwand 2x, im Schubkastenbereich 1x belegt	Wandaufbau bauseits, im Schubkastenbereich 1x belegt
Innere Maulweite (IM)	64 mm	119 mm
Profilstärke (P)	100 mm	Wandaufbau bauseits

*Sondermaße bis TBB 123,5 x TBH 261 cm möglich. Bitte klären Sie die entsprechenden Wandaufbauten zu den jeweiligen Sondermaßen mit unserem Innendienst.
**Achtung: bei Verwendung einer Gipsleibung ist eine zweite Lage auch im Schubkastenbereich erforderlich, dann fertige Wandstärke also 17,5 bzw. 23 cm.

Anmerkungen	Maßerklärungen	Zubehör
<ul style="list-style-type: none"> Anwendbare max. Türblattstärken inkl. Aufleistungen für Gläser oder Dekorationen: für fertige WS 15 cm: 45 mm für fertige WS 20,5 cm: 100 mm Die geprüfte Tragfähigkeit der Standardrollwagen liegt bei 100 kg pro Paar. (150 kg pro Paar bei bestimmten Sondergrößen) Die Lieferzeiten für abweichende Zwischen- bzw. Sondermaße klären Sie bitte mit unserem Büro. Die angegebenen Türblattmaße beziehen sich auf Holztürblätter. Die max. Einbautiefe der Hohlraumdosens beträgt 35 mm. 	<p>LZDM: Lichtes Zargendurchgangsmaß A: Rohes Kastenlicht ohne Verkleidung B: Tiefe des Einschubes ohne Verkleidung C: Gesamtmaß Schiebetürelement Breite H: Höhe lichtes Zargendurchgangsmaß H1: Gesamtmaß Schiebetürelement Höhe H2: Unverkleidetes Kastenlicht Höhe D: Stärke der Verkleidung TE: Türblatteinstand WS: Fertige Wandstärke P: Profilstärke IM: Innere Maulweite GKB: Belegung mit Gipskartonplatte 12,5 mm</p>	<ul style="list-style-type: none"> ECLISSE BIAS® (ab TBB 73,5 cm) ECLISSE BIAS® DS (ab TBB 86 cm) SET SYNO 80/ OPSVC für Ganzglas-Schiebetürblatt Federdämpfer Push To Open Selbstschließer

ECLISSE UNICO LUCE DF

TROCKENBAU - Lieferbare fertige Wandstärke 15 und 20,5 cm



UNICO LUCE

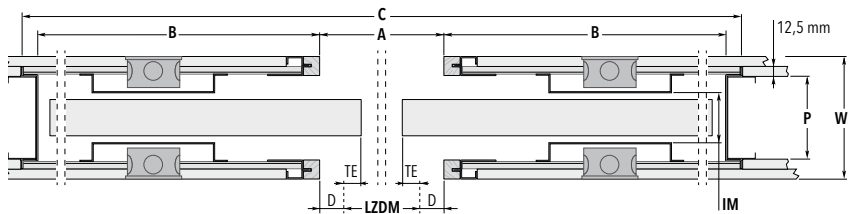
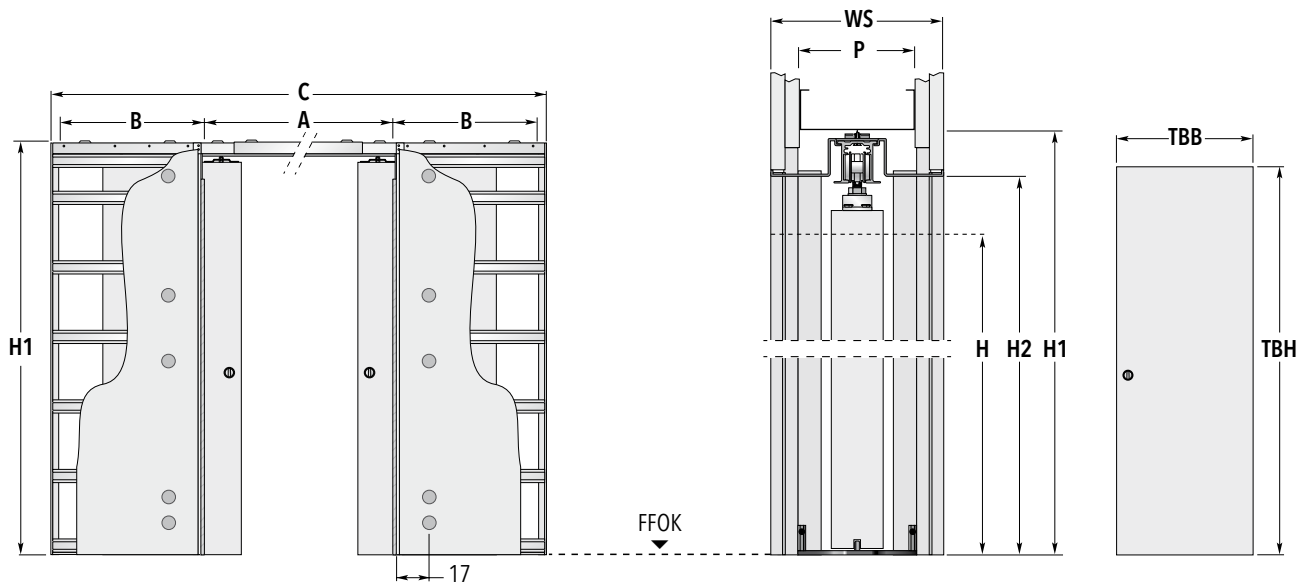

HINWEIS

Die hier angegebenen Maße sind nach bestem Wissen erstellt und abgebildet. Aufgrund der sich erneuernden und modernisierenden Produktionsprozesse unterliegen die Maßangaben (insbesondere das Maß C) der Schiebetürkästen leichten Toleranzen. Geringfügig abweichende Maße stellen also in diesem Sinne keinen Reklamationsgrund dar.

Türblattmaße*		Standardmaße der Schiebetürkästen					
Breite TBB	Höhe TBH	A	Breite B	C	H1	Höhe H2	
61 + 61	198,5 / 211 / 223,5	121	61	246	206,5 / 219 / 231,5	202 / 214,5 / 227	
73,5 + 73,5	198,5 / 211 / 223,5	146	73,5	296	206,5 / 219 / 231,5	202 / 214,5 / 227	
86 + 86	198,5 / 211 / 223,5	171	86	346	206,5 / 219 / 231,5	202 / 214,5 / 227	
98,5 + 98,5	198,5 / 211 / 223,5	196	98,5	396	206,5 / 219 / 231,5	202 / 214,5 / 227	
111 + 111	198,5 / 211 / 223,5	221	111	446	206,5 / 219 / 231,5	202 / 214,5 / 227	
123,5 + 123,5	198,5 / 211 / 223,5	246	123,5	496	206,5 / 219 / 231,5	202 / 214,5 / 227	

Die angegebenen Türblattmaße gelten für Holztürblätter. Maßangaben in cm.

Möglicher Wandaufbau	CW 100 WS 15 (17,5**) cm	Wandaufbau bauseits WS 20,5 (23**) cm
Belegung mit Gipskartonplatte 12,5 mm	Ständerwand 2x, im Schubkastenbereich 1x belegt	Wandaufbau bauseits, im Schubkastenbereich 1x belegt
Innere Maulweite (IM)	64 mm	119 mm
Profilstärke (P)	100 mm	Wandaufbau bauseits

*Sondermaße bis TBB 123,5 + 123,5 x TBH 261 cm möglich. Bitte klären Sie die entsprechenden Wandaufbauten zu den jeweiligen Sondermaßen mit unserem Innendienst.
 **Achtung: bei Verwendung einer Gipsleibung ist eine zweite Lage auch im Schubkastenbereich erforderlich, dann fertige Wandstärke also 17,5 bzw. 23 cm.

Anmerkungen	Maßerklärungen	Zubehör
<ul style="list-style-type: none"> Anwendbare max. Türblattstärken inkl. Aufleistungen für Gläser oder Dekorationen: für fertige WS 15 cm: 45 mm für fertige WS 20,5 cm: 100 mm Die geprüfte Tragfähigkeit der Standardrollwagen liegt bei 100 kg pro Paar. (150 kg pro Paar bei bestimmten Sondergrößen) Die Lieferzeiten für abweichende Zwischen- bzw. Sondermaße klären Sie bitte mit unserem Büro. Die angegebenen Türblattmaße beziehen sich auf Holztürblätter. Die max. Einbautiefe der Hohlraumdosens beträgt 35 mm. 	<ul style="list-style-type: none"> LZDM: Lichtes Zargendurchgangsmaß A: Rohes Kastenlicht ohne Verkleidung B: Tiefe des Einschubes ohne Verkleidung C: Gesamtmaß Schiebetürelement Breite H: Höhe lichtes Zargendurchgangsmaß H1: Gesamtmaß Schiebetürelement Höhe H2: Unverkleidetes Kastenlicht Höhe D: Stärke der Verkleidung TE: Türblatteinstand WS: Fertige Wandstärke P: Profilstärke IM: Innere Maulweite GKB: Belegung mit Gipskartonplatte 12,5 mm 	<ul style="list-style-type: none"> Synchronlauf für Doppelflügel ECLISSE BIAS® (ab TBB 73,5 + 73,5 cm) ECLISSE BIAS® DS (ab TBB 86 + 86 cm) SET SYNO 80/ OPSVC für Ganzglas-Schiebetürblatt Federdämpfer Push To Open

ECLISSE UNICO LUCE EF

MASSIVWAND - Lieferbare fertige Wandstärke 15 und 20,5 cm

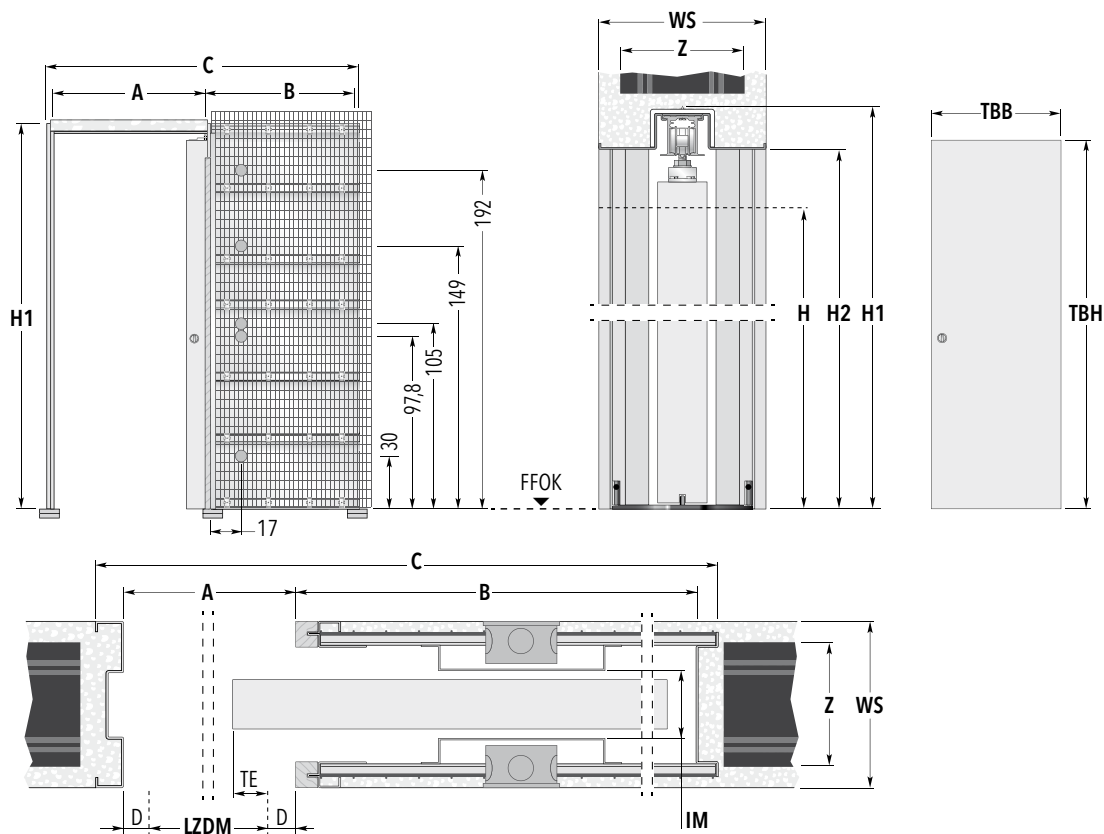
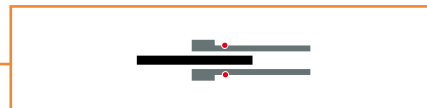

Türblattmaße*		Standardmaße der Schiebetürkästen					Rohbau Öffnungsmaß
Breite TBB	Höhe TBH	A	B	C	H1	Höhe H2	BREITE × HÖHE
61	198,5 / 211 / 223,5	63,5	61	129	206,5 / 219 / 231,5	202 / 214,5 / 227	133 × 208 / 221 / 233
73,5	198,5 / 211 / 223,5	76	73,5	154	206,5 / 219 / 231,5	202 / 214,5 / 227	158 × 208 / 221 / 233
86	198,5 / 211 / 223,5	88,5	86	179	206,5 / 219 / 231,5	202 / 214,5 / 227	183 × 208 / 221 / 233
98,5	198,5 / 211 / 223,5	101	98,5	204	206,5 / 219 / 231,5	202 / 214,5 / 227	208 × 208 / 221 / 233
111	198,5 / 211 / 223,5	113,5	111	229	206,5 / 219 / 231,5	202 / 214,5 / 227	233 × 208 / 221 / 233
123,5	198,5 / 211 / 223,5	126	123,5	254	206,5 / 219 / 231,5	202 / 214,5 / 227	258 × 208 / 221 / 233

Die angegebenen Türblattmaße gelten für Holztürblätter. Maßangaben in cm.

Möglicher Wandaufbau	Ziegel 11,5 WS 15 cm	Ziegel 17,5 WS 20,5 cm
Innere Maulweite (IM)	64 mm	119 mm
Ziegelstärke (Z)	11,5 cm	17,5 cm

*Sondermaße bis TBB 123,5 × TBH 261 cm möglich. Bitte klären Sie die entsprechenden Wandaufbauten zu den jeweiligen Sondermaßen mit unserem Innendienst.

Anmerkungen	Maßerklärungen	Zubehör
<ul style="list-style-type: none"> ▶ Anwendbare max. Türblattstärken inkl. Aufleistungen für Gläser oder Dekorationen: für fertige WS 15 cm: 45 mm für fertige WS 20,5 cm: 100 mm ▶ Die geprüfte Tragfähigkeit der Standardrollwagen liegt bei 100 kg pro Paar. (150 kg pro Paar bei bestimmten Sondergrößen) ▶ Die Lieferzeiten für abweichende Zwischen- bzw. Sondermaße klären Sie bitte mit unserem Büro. ▶ Die angegebenen Türblattmaße beziehen sich auf Holztürblätter. ▶ Die max. Einbautiefe der Unterputzdosens beträgt 40 mm. 	<ul style="list-style-type: none"> LZDM: Lichtes Zargendurchgangsmaß A: Rohes Kastenlicht ohne Verkleidung B: Tiefe des Einschubes ohne Verkleidung C: Gesamtmaß Schiebetürelement Breite H: Höhe lichtes Zargendurchgangsmaß H1: Gesamtmaß Schiebetürelement Höhe H2: Unverkleidetes Kastenlicht Höhe D: Stärke der Verkleidung TE: Türblatteinstand WS: Fertige Wandstärke Z: Ziegelstärke IM: Innere Maulweite 	<ul style="list-style-type: none"> ▶ ECLISSE BIAS® (ab TBB 73,5 cm) ▶ ECLISSE BIAS® DS (ab TBB 86 cm) ▶ SET SYNO 80/ OPSVC für Ganzglas-Schiebetürblatt ▶ Federdämpfer Push To Open ▶ Selbstschließer

ECLISSE UNICO LUCE DF

MASSIVWAND - Lieferbare fertige Wandstärke 15 und 20,5 cm



UNICO LUCE

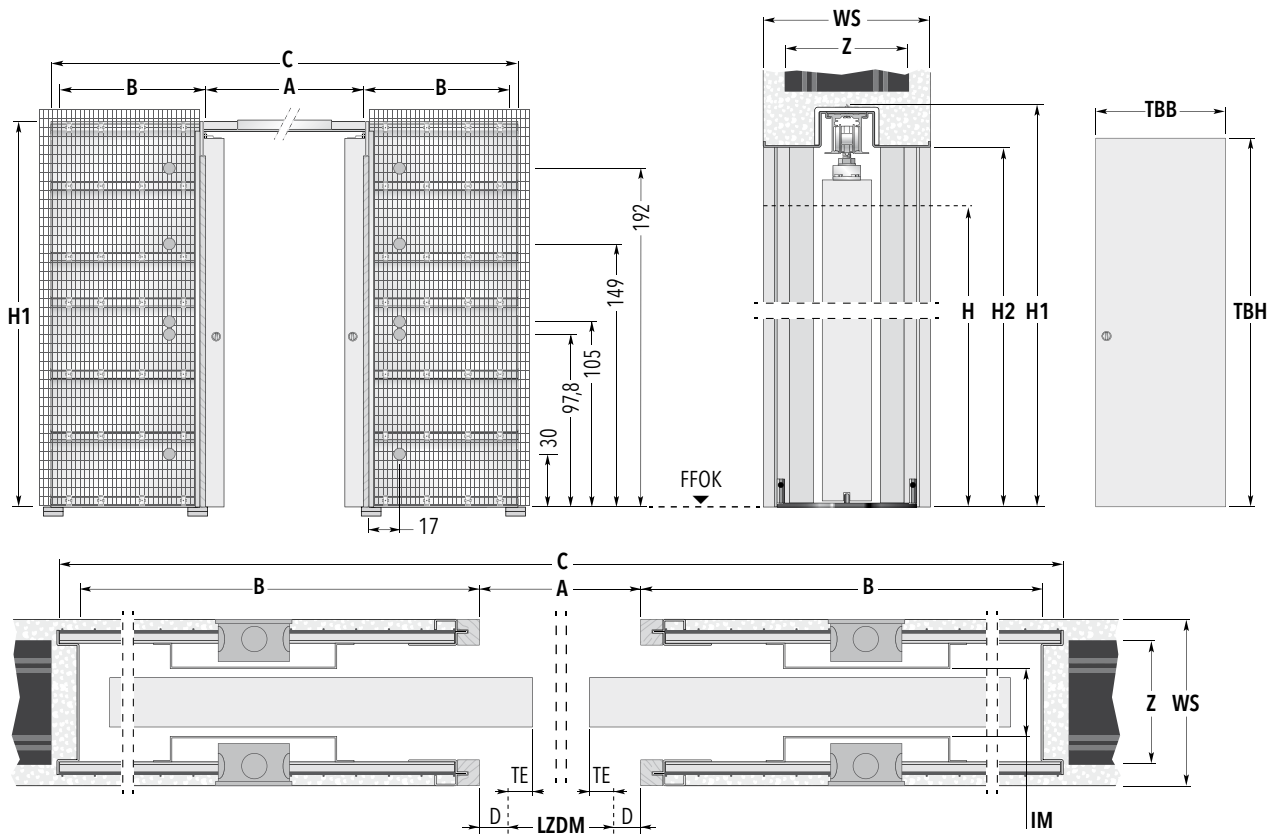

Türblattmaße*		Standardmaße der Schiebetürkästen					Rohbau Öffnungsmaß
Breite TBB	Höhe TBH	A	Breite B	C	H1	Höhe H2	BREITE × HÖHE
61 + 61	198,5 / 211 / 223,5	121	61	247	206,5 / 219 / 231,5	202 / 214,5 / 227	250 × 208 / 221 / 233
73,5 + 73,5	198,5 / 211 / 223,5	146	73,5	297	206,5 / 219 / 231,5	202 / 214,5 / 227	300 × 208 / 221 / 233
86 + 86	198,5 / 211 / 223,5	171	86	347	206,5 / 219 / 231,5	202 / 214,5 / 227	350 × 208 / 221 / 233
98,5 + 98,5	198,5 / 211 / 223,5	196	98,5	397	206,5 / 219 / 231,5	202 / 214,5 / 227	400 × 208 / 221 / 233
111 + 111	198,5 / 211 / 223,5	221	111	447	206,5 / 219 / 231,5	202 / 214,5 / 227	450 × 208 / 221 / 233
123,5 + 123,5	198,5 / 211 / 223,5	246	123,5	497	206,5 / 219 / 231,5	202 / 214,5 / 227	500 × 208 / 221 / 233

Die angegebenen Türblattmaße gelten für Holztürblätter. Maßangaben in cm.

Möglicher Wandaufbau	Ziegel 11,5 WS 15 cm	Ziegel 17,5 WS 20,5 cm
Innere Maulweite (IM)	64 mm	119 mm
Ziegelstärke (Z)	11,5 cm	17,5 cm

*Sondermaße bis TBB 123,5 + 123,5 × TBH 261 cm möglich. Bitte klären Sie die entsprechenden Wandaufbauten zu den jeweiligen Sondermaßen mit unserem Innendienst.

Anmerkungen	Maßerklärungen	Zubehör
<ul style="list-style-type: none"> ▶ Anwendbare max. Türblattstärken inkl. Aufleistungen für Gläser oder Dekorationen: für fertige WS 15 cm: 45 mm für fertige WS 20,5 cm: 100 mm ▶ Die geprüfte Tragfähigkeit der Standardrollwagen liegt bei 100 kg pro Paar. (150 kg pro Paar bei bestimmten Sondergrößen) ▶ Die Lieferzeiten für abweichende Zwischen- bzw. Sondermaße klären Sie bitte mit unserem Büro. ▶ Die angegebenen Türblattmaße beziehen sich auf Holztürblätter. ▶ Die max. Einbautiefe der Unterputzdosen beträgt 40 mm. 	<ul style="list-style-type: none"> LZDM: Lichtes Zargendurchgangsmaß A: Rohes Kastenlicht ohne Verkleidung B: Tiefe des Einschubes ohne Verkleidung C: Gesamtmaß Schiebetürelement Breite H: Höhe lichtes Zargendurchgangsmaß H1: Gesamtmaß Schiebetürelement Höhe H2: Unverkleidetes Kastenlicht Höhe D: Stärke der Verkleidung TE: Türblatteinstand WS: Fertige Wandstärke Z: Ziegelstärke IM: Innere Maulweite 	<ul style="list-style-type: none"> ▶ Synchronlauf für Doppelflügel ▶ ECLISSE BIAS® (ab TBB 73,5 + 73,5 cm) ▶ ECLISSE BIAS® DS (ab TBB 86 + 86 cm) ▶ SET SYNO 80/ OPSVC für Ganzglas-Schiebetürblatt ▶ Federdämpfer Push To Open

ECLISSE EWOLUTO®

TECHNIK - EIGENSCHAFTEN

Das patentierte ECLISSE EWOLUTO® Schiebetürsystem ist das einzige Einbauelement, welches die Befestigung von Möbeln, Hängeschränken oder Regalböden an den Seitenflächen des Schiebetürelementes erlaubt. Die spezielle Bauform schafft in Kombination mit dem Zementmörtel auf den Flächen des Schubkastens eine stabile Grundlage und erweitert auf diese Weise die Möglichkeiten beim Innenausbau.

Die Tragkraft (Vertikallast) eines Ankers in der Seitenfläche des Schiebetürkastens hängt grundsätzlich von der Qualität des verwendeten Putzes (empfohlen wird Vorspritzer sowie ein Kalk-Zementputz, Mörtelgruppe IIa) sowie von der Sorgfältigkeit der Verarbeitung desselben ab. Des Weiteren empfiehlt ECLISSE die Verankerung mittels Klebeanker.

Die Testreihe der Verklebung der Gewindestangen in den Seitenflächen des Schiebetürkastens wurde mit dem Kleber HILTI HY 70 durchgeführt. Wir empfehlen daher diesen oder einen gleichwertigen Kleber.

Schematischer Aufbau (Schnitt) der Seitenwand des Schiebetürkastens Mod. ECLISSE EWOLUTO®

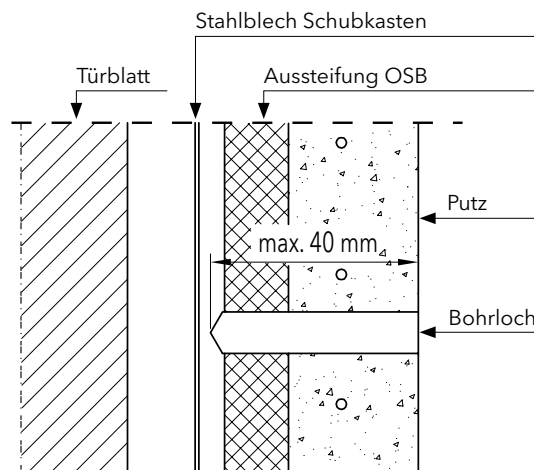

Die anzuwendende Dübeltechnik in der Seitenwand des Schiebetürkastens:

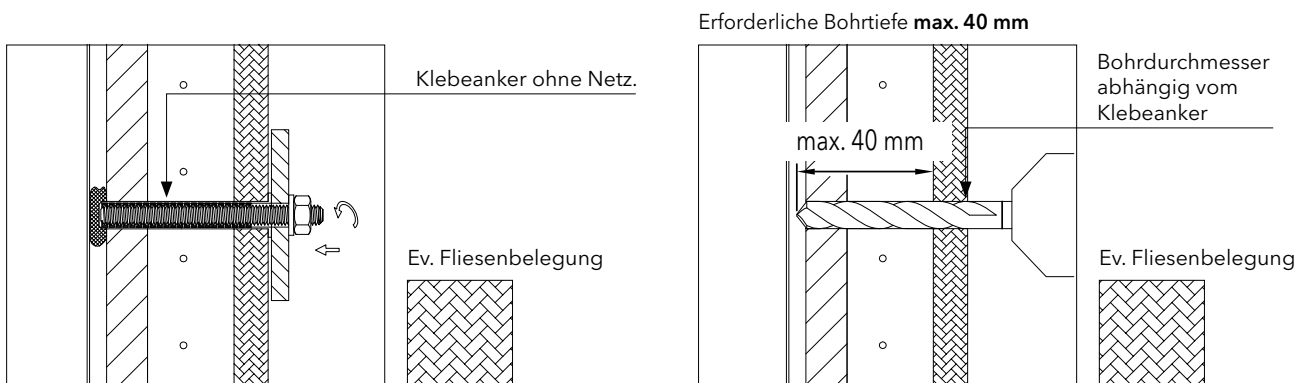

ECLISSE GmbH empfiehlt zum Einkleben der Anker HILTI - HY 70 oder einen gleichwertigen Kleber. Die Herstellerhinweise des Kleberherstellers sind unbedingt zu beachten.

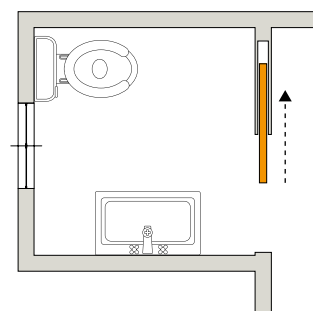

Bei wenig Platz kann selbst eine Schiebetür eine Einschränkung bedeuten, wenn die Wand, in die sie eingebaut ist, nicht genutzt werden kann...

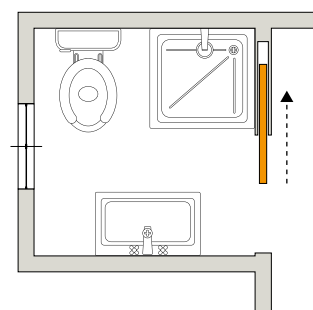

...beim Modell ECLISSE EWOLUTO® Schiebetürsystem hingegen können Regalböden, Hängeschränke oder Duschkabinen genau an dieser Wand aufgehängt und befestigt werden.



ECLISSE EWOLUTO® EF

Ausführung MASSIVWAND



ECLISSE EWOLUTO® DF

Ausführung MASSIVWAND

ECLISSE EWOLUTO® EF

MASSIVWAND - Lieferbare fertige Wandstärke 15 cm



HINWEIS

Das Modell ECLISSE EWOLUTO® ermöglicht Ihnen die Kabelverlegung innerhalb des Anschlagprofils des Schiebetürelementes

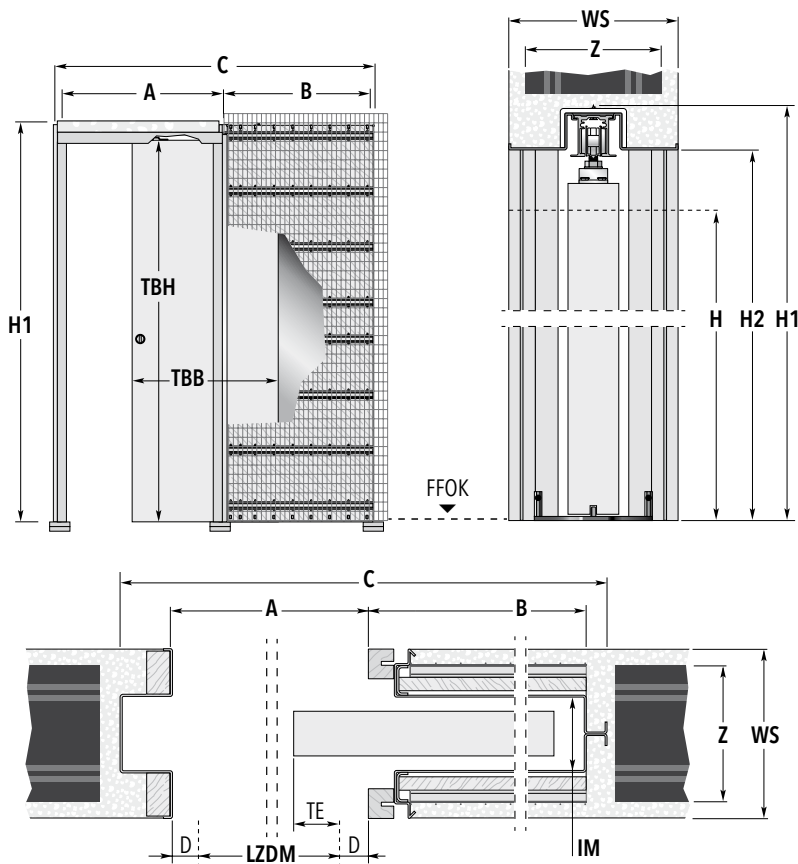
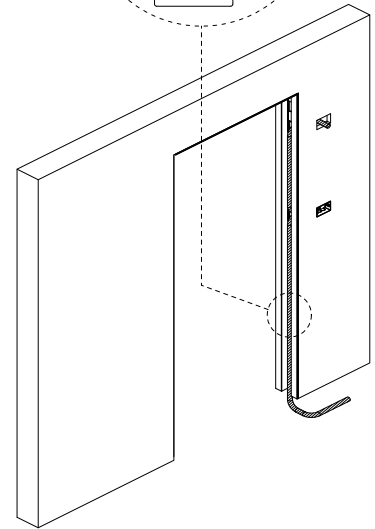
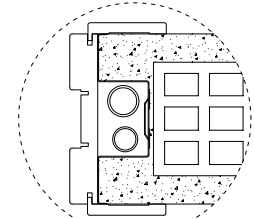

Türblattmaße		Standardmaße der Schiebetürkästen					Rohbau Öffnungsmaß
Breite TBB	Höhe TBH	A	Breite B	C	H1	Höhe H2	BREITE × HÖHE
61	198,5 / 211	63,5	68	138	208 / 220,5	202 / 214,5	142 × 210 / 222
73,5	198,5 / 211	76	78	161	208 / 220,5	202 / 214,5	164 × 210 / 222
86	198,5 / 211	88,5	98	193	208 / 220,5	202 / 214,5	197 × 210 / 222
98,5	198,5 / 211	101	108	216	208 / 220,5	202 / 214,5	219 × 210 / 222
111	198,5 / 211	113,5	118	238	208 / 220,5	202 / 214,5	242 × 210 / 222

Die angegebenen Türblattmaße gelten für Holztürblätter. Maßangaben in cm.

Möglicher Wandaufbau	Ziegel 11,5 fertige Wandstärke 15 cm
Innere Maulweite (IM)	63 mm
Ziegelstärke (Z)	11,5 cm
Möglich bis maximal (TBB × TBH)	111 cm × 241 cm

Anmerkungen	Maßerklärungen	Zubehör
<p>Sondermaße: es können Türbreiten von 61 - 111 cm und Türhöhen von 101 - 241 cm realisiert werden. (Zwischenmaße in 5 cm Abständen).</p> <ul style="list-style-type: none"> Anwendbare max. Türblattstärken inkl. Aufleistungen für Gläser oder Dekorationen: 45 mm Die geprüfte Tragfähigkeit der Standardrollwagen liegt bei 100 kg pro Paar. (150 kg pro Paar bei bestimmten Sondergrößen) Die Lieferzeiten für abweichende Zwischen- bzw. Sondermaße klären Sie bitte mit unserem Büro. Die angegebenen Türblattmaße beziehen sich auf Holztürblätter. 	<p>LZDM: Lichtes Zargendurchgangsmaß</p> <p>A: Rohes Kastenlicht ohne Verkleidung</p> <p>B: Tiefe des Einschubes ohne Verkleidung</p> <p>C: Gesamtmaß Schiebetürelement Breite</p> <p>H: Höhe lichtes Zargendurchgangsmaß</p> <p>H1: Gesamtmaß Schiebetürelement Höhe</p> <p>H2: Unverkleidetes Kastenlicht Höhe</p> <p>D: Stärke der Verkleidung</p> <p>TE: Türblatteinstand</p> <p>WS: Fertige Wandstärke</p> <p>Z: Ziegelstärke</p> <p>IM: Innere Maulweite</p> <p>TBB: Türblattbreite</p> <p>TBH: Türblatthöhe</p>	<ul style="list-style-type: none"> ECLISSE BIAS® (ab TBB 73,5 cm) ECLISSE BIAS® DS (ab TBB 86 cm) SET SYNO 80/ OPSVC für Ganzglas-Schiebetürblatt Federdämpfer Push To Open Selbstschließer

ECLISSE EWOLUTO® DF

MASSIVWAND - Lieferbare fertige Wandstärke 15 cm

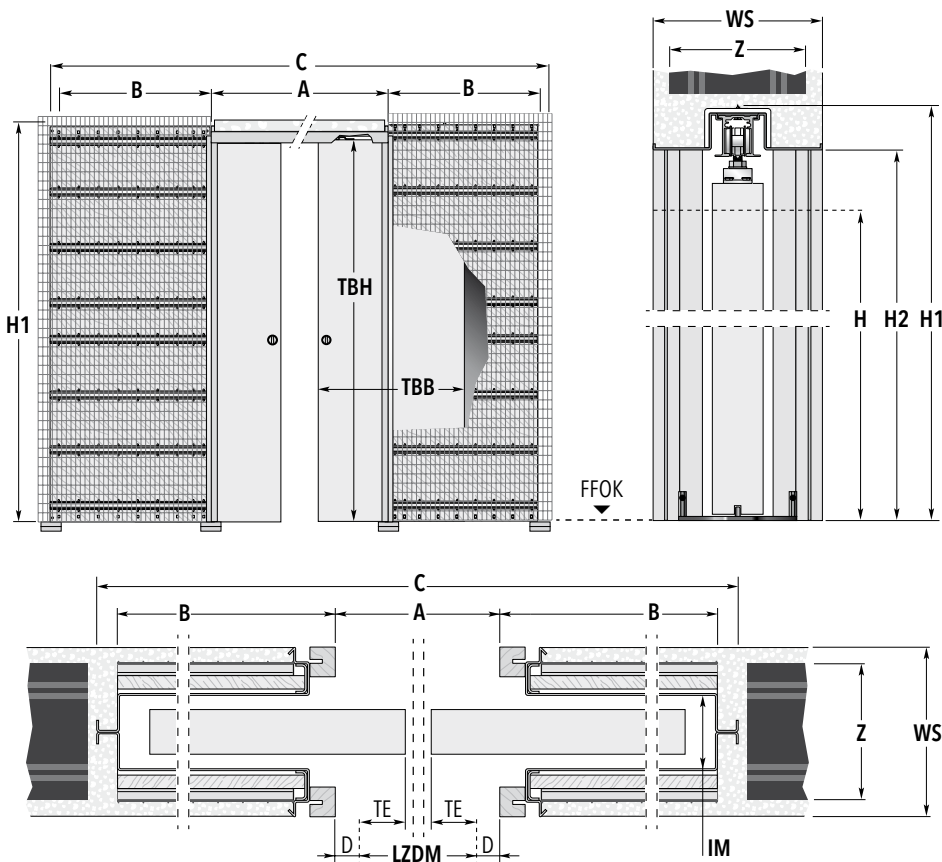

HINWEIS

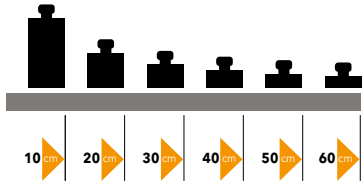

Das Modell ECLISSE EWOLUTO® Schiebetürsystem (patentiert) ist einzigartig auf dem Markt, da es die Befestigung von Möbeln, Hängeschränken oder Regalböden an den Wänden ermöglicht, in denen sich der Einbaukasten (Schubkasten) befindet. Die spezielle Bauform der Seitenwände des Schiebetürkastens erlaubt das Setzen von Klebeankern und erweitert auf diese Weise die Möglichkeiten beim Innenausbau. Dieses Element ist für Massivwände einflügelig bis Stocklichte 61 - 111 cm (1-Flg.) und zweiflügelig bis Stocklichte 61+61 × 111+111 cm (2-Flg.) lieferbar. Das Element erfordert einen Wandaufbau mit Ziegel 11,5 cm (fertige Wand min. 15 cm).

Türblattmaße		Standardmaße der Schiebetürkästen					Rohbau Öffnungsmaß
Breite TBB	Höhe TBH	A	B	C	H1	Höhe H2	BREITE × HÖHE
61 + 61	198,5 / 211	121	68	261	208 / 220,5	202 / 214,5	265 × 210 / 222
73,5 + 73,5	198,5 / 211	146	78	306	208 / 220,5	202 / 214,5	310 × 210 / 222
86 + 86	198,5 / 211	171	98	371	208 / 220,5	202 / 214,5	375 × 210 / 222
98,5 + 98,5	198,5 / 211	196	108	416	208 / 220,5	202 / 214,5	420 × 210 / 222
111 + 111	198,5 / 211	221	118	461	208 / 220,5	202 / 214,5	465 × 210 / 222

Die angegebenen Türblattmaße gelten für Holztürrblätter. Maßangaben in cm.

Möglicher Wandaufbau	Ziegel 11,5 fertige Wandstärke 15 cm
Innere Maulweite (IM)	63 mm
Ziegelstärke (Z)	11,5 cm
Möglich bis maximal (TBB × TBH)	111 cm + 111 cm × 241 cm

Anmerkungen	Maßerklärungen	Zubehör
<p>Sondermaße: es können Türbreiten von 61 + 61 - 111+111 cm und Türhöhen von 101 - 241 cm realisiert werden. (Zwischenmaße in 5 cm Abständen).</p> <ul style="list-style-type: none"> ▶ Anwendbare max. Türblattstärken inkl. Aufleistungen für Gläser oder Dekorationen: 45 mm ▶ Die geprüfte Tragfähigkeit der Standardrollwagen liegt bei 100 kg pro Paar. (150 kg pro Paar bei bestimmten Sondergrößen) ▶ Die Lieferzeiten für abweichende Zwischen- bzw. Sondermaße klären Sie bitte mit unserem Büro. ▶ Die angegebenen Türblattmaße beziehen sich auf Holztürrblätter. 	<p>LZDM: Lichtes Zargendurchgangsmaß A: Rohes Kastenlicht ohne Verkleidung B: Tiefe des Einschubes ohne Verkleidung C: Gesamtmaß Schiebetürelement Breite H: Höhe lichtes Zargendurchgangsmaß H1: Gesamtmaß Schiebetürelement Höhe H2: Unverkleidetes Kastenlicht Höhe D: Stärke der Verkleidung TE: Türblatteinstand WS: Fertige Wandstärke Z: Ziegelstärke IM: Innere Maulweite TBB: Türblattbreite TBH: Türblatthöhe</p>	<ul style="list-style-type: none"> ▶ Synchronlauf für Doppelflügel ▶ ECLISSE BIAS® (ab TBB 73,5 + 73,5 cm) ▶ ECLISSE BIAS® DS (ab TBB 86 + 86 cm) ▶ SET SYNO 80/ OPSVC für Ganzglas-Schiebetürblatt ▶ Federdämpfer Push To Open

ECLISSE TELESKOP

TECHNIK - EIGENSCHAFTEN

Die ECLISSE TELESKOP Modellreihe teilt Räume mit extra breiten Durchgängen und benötigt dabei verhältnismäßig wenig Platz im Schubkastenbereich.

Bei diesen Elementen laufen zwei Türblätter parallel in einer Wandtasche. Als sinnvolles Komfortzubehör kann zu dieser Modellreihe ein Synchronlauf geliefert werden, der beim Öffnen oder Schließen beide Türblätter parallel in Bewegung setzt.

In der doppelflügeligen (zweiseitigen) Variante werden insgesamt 4 Türblätter verbaut, wodurch ein maximales lichtetes Zargendurchgangsmaß von ca. 470 cm erreicht werden kann.

Die erforderliche Wandstärke beträgt für dieses Modell sowohl im Trockenbau als auch für Massivwände 18 cm, wobei eine Türblattstärke von 40 mm nicht zu überschreiten ist.

Die max. Produktionsgrößen betragen sowohl in der Trockenbau- als auch in der Massivwand-Ausführung einseitig lichtetes Zargendurchgangsmaß ca. 234 x Höhe 260 cm, und zweiseitig lichtetes Zargendurchgangsmaß ca. 470 x Höhe 260 cm.

Die Modellserie ECLISSE TELESKOP ist exklusiv für Holztürblätter vorgesehen.

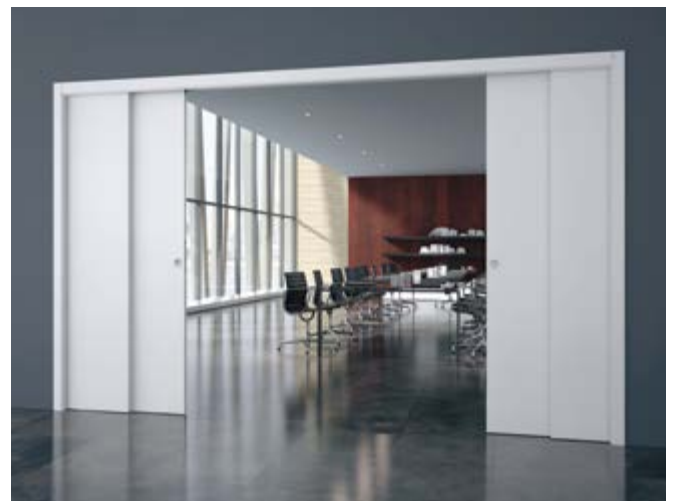



ECLISSE TELESKOP EINSEITIG

Ausführung TROCKENBAU



ECLISSE TELESKOP EINSEITIG

Ausführung MASSIVWAND

ECLISSE TELESKOP Einseitig

TROCKENBAU - Lieferbare fertige Wandstärke 20,5 cm

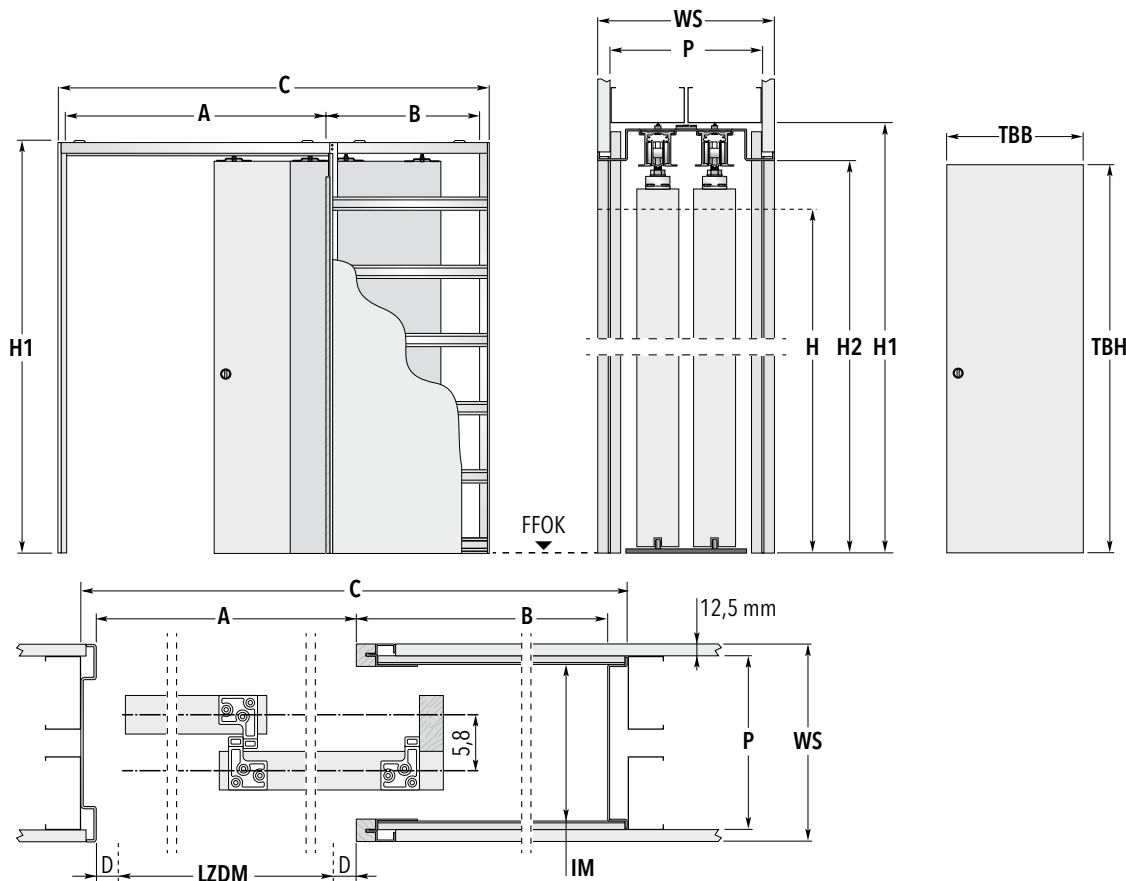

Türblattmaße		Standardmaße der Schiebetürkästen				
Breite TBB	Höhe TBH	A	Breite B	C	Höhe H1 H2	
61	198,5 / 211	117,5	73,5	194,5	206,5 / 219	202 / 214,5
73,5	198,5 / 211	142,5	86	232	206,5 / 219	202 / 214,5
86	198,5 / 211	167,5	98,5	269	206,5 / 219	202 / 214,5
98,5	198,5 / 211	192,5	111	307	206,5 / 219	202 / 214,5
111	198,5 / 211	217,5	123,5	344,5	206,5 / 219	202 / 214,5
123,5	198,5 / 211	242,5	136	382	206,5 / 219	202 / 214,5

Die angegebenen Türblattmaße gelten für Holztürblätter. Maßangaben in cm.

Möglicher Wandaufbau	Wandaufbau bauseits fertige Wandstärke 20,5* cm
Belegung mit Gipskartonplatte 12,5 mm	Wandaufbau bauseits, im Schubkastenbereich 1 × belegt
Innere Maulweite (IM)	158 mm
Profilstärke (P)	Wandaufbau bauseits
Möglich bis maximal (TBB × TBH)	(2 Stk.) 123,5 cm × 261 cm

*Achtung: bei Verwendung einer Gipsplaibung ist eine zweite Lage auch im Schubkastenbereich erforderlich, dann fertige Wandstärke also 23 cm.

Auf Anfrage liefern wir auch das Modell Teleskop Trockenbau für die fertige Wandstärke 18 cm (einfache Belegung mit GKB 12,5 mm). Bei doppelter Belegung (z.B. für eine flächenbündige Gipsplaibung) beträgt die fertige WS dann 20,5 cm.

Anmerkungen	Maßerklärungen	Zubehör
<ul style="list-style-type: none"> ▶ Anwendbare max. Türblattstärke: Alle Wandstärken: 40 mm ▶ Die Modellserie ECLISSE TELESKOP ist exklusiv für Holztürblätter vorgesehen. ▶ Ein Kompletteinschub beider Türblätter ist möglich. ▶ Die geprüfte Tragfähigkeit der Standardrollwagen liegt bei 100 kg pro Paar. (150 kg pro Paar bei bestimmten Sondergrößen) ▶ Die Lieferzeiten für abweichende Zwischen- bzw. Sondermaße klären Sie bitte mit unserem Büro. ▶ Die angegebenen Türblattmaße beziehen sich auf Holztürblätter. 	<p>LZDM: Lichtes Zargendurchgangsmaß A: Rohes Kastenlicht ohne Verkleidung B: Tiefe des Einschubes ohne Verkleidung C: Gesamtmaß Schiebetürelement Breite H: Höhe lichtes Zargendurchgangsmaß H1: Gesamtmaß Schiebetürelement Höhe H2: Unverkleidetes Kastenlicht Höhe D: Stärke der Verkleidung TE: Türblatteinstand WS: Fertige Wandstärke P: Profilstärke IM: Innere Maulweite GKB: Belegung mit Gipskartonplatte 12,5 mm</p>	<ul style="list-style-type: none"> ▶ ECLISSE BIAS® (ab TBB 73,5 cm) ▶ Synchronlauf für Modell ECLISSE TELESKOP

ECLISSE TELESKOP Zweiseitig

TROCKENBAU - Lieferbare fertige Wandstärke 20,5 cm

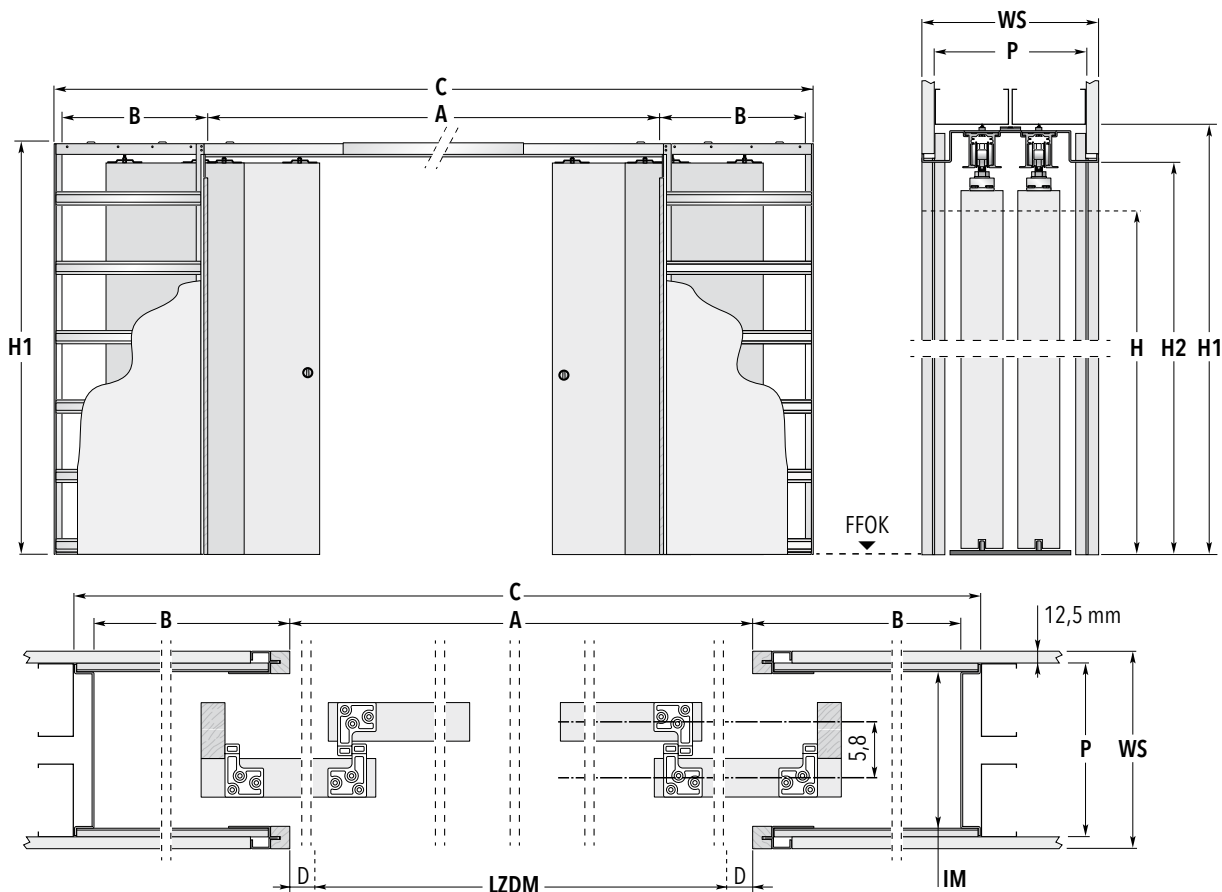

TELESKOP

Türblattmaße		Standardmaße der Schiebetürkästen				
Breite TBB	Höhe TBH	A	Breite B	C	H1	Höhe H2
61 + 61	198,5 / 211	232	73,5	383	206,5 / 219	202 / 214,5
73,5 + 73,5	198,5 / 211	282	86	458	206,5 / 219	202 / 214,5
86 + 86	198,5 / 211	332	98,5	533	206,5 / 219	202 / 214,5
98,5 + 98,5	198,5 / 211	382	111	608	206,5 / 219	202 / 214,5
111 + 111	198,5 / 211	432	123,5	683	206,5 / 219	202 / 214,5
123,5 + 123,5	198,5 / 211	482	136	758	206,5 / 219	202 / 214,5

Die angegebenen Türblattmaße gelten für Holztürblätter. Maßangaben in cm.

Möglicher Wandaufbau	Wandaufbau bauseits fertige Wandstärke 20,5* cm
Belegung mit Gipskartonplatte 12,5 mm	Wandaufbau bauseits, im Schubkastenbereich 1 × belegt
Innere Maulweite (IM)	158 mm
Profilstärke (P)	Wandaufbau bauseits
Möglich bis maximal (TBB × TBH)	(2 × 2 Stk.) 123,5 cm × 261 cm

*Achtung: bei Verwendung einer Gipslaibung ist eine zweite Lage auch im Schubkastenbereich erforderlich, dann fertige Wandstärke also 23 cm.

Auf Anfrage liefern wir auch das Modell Teleskop Trockenbau für die fertige Wandstärke 18 cm (einfache Belegung mit GKB 12,5 mm). Bei doppelter Belegung (z.B. für eine flächenbündige Gipslaibung) beträgt die fertige WS dann 20,5 cm.

Anmerkungen	Maßberklärungen	Zubehör
<ul style="list-style-type: none"> ▶ Anwendbare max. Türblattstärke: Alle Wandstärken: 40 mm ▶ Die Modellserie ECLISSE TELESKOP ist exklusiv für Holztürblätter vorgesehen. ▶ Ein Kompletteinschub beider Türblätter ist möglich. ▶ Die geprüfte Tragfähigkeit der Standardrollwagen liegt bei 100 kg pro Paar. (150 kg pro Paar bei bestimmten Sondergrößen) ▶ Die Lieferzeiten für abweichende Zwischen- bzw. Sondermaße klären Sie bitte mit unserem Büro. ▶ Die angegebenen Türblattmaße beziehen sich auf Holztürblätter. 	<p>LZDM: Lichtes Zargendurchgangsmaß A: Rohes Kastenlicht ohne Verkleidung B: Tiefe des Einschubes ohne Verkleidung C: Gesamtmaß Schiebetürelement Breite H: Höhe lichtes Zargendurchgangsmaß H1: Gesamtmaß Schiebetürelement Höhe H2: Unverkleidetes Kastenlicht Höhe D: Stärke der Verkleidung TE: Türblatteinstand WS: Fertige Wandstärke P: Profilstärke IM: Innere Maulweite GKB: Belegung mit Gipskartonplatte 12,5 mm</p>	<ul style="list-style-type: none"> ▶ ECLISSE BIAS® (ab TBB 73,5 + 73,5 cm) ▶ Synchronlauf für Modell ECLISSE TELESKOP

ECLISSE TELESKOP Einseitig

MASSIVWAND - Lieferbare fertige Wandstärke 20,5 cm

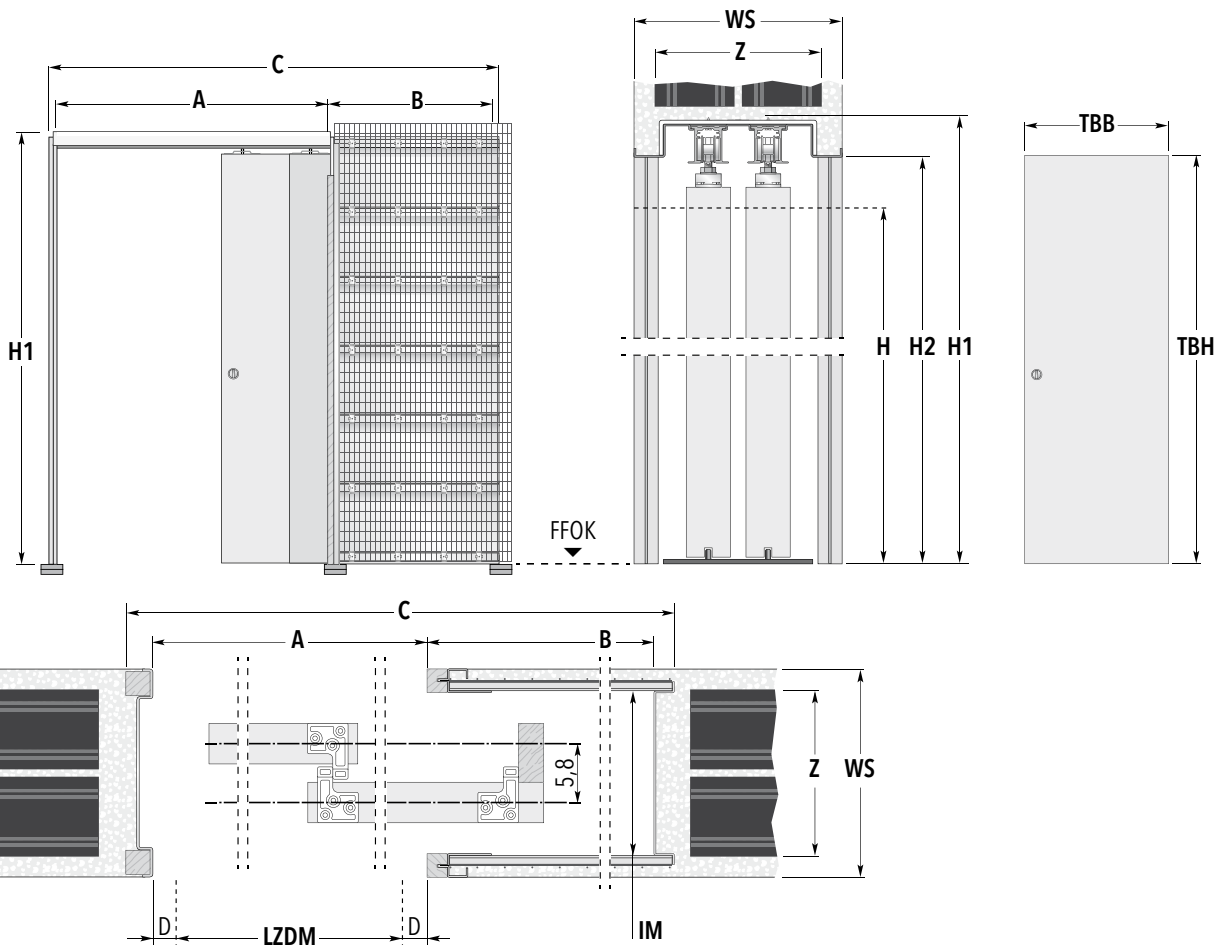

Türblattmaße		Standardmaße der Schiebetürkästen					Rohbau Öffnungsmaß
Breite	Höhe	Breite			Höhe		BREITE × HÖHE
TBB	TBH	A	B	C	H1	H2	
61	198,5 / 211	117,5	73,5	196	206,5 / 219	202 / 214,5	199 × 208 / 221
73,5	198,5 / 211	142,5	86	233	206,5 / 219	202 / 214,5	236 × 208 / 221
86	198,5 / 211	167,5	98,5	271	206,5 / 219	202 / 214,5	274 × 208 / 221
98,5	198,5 / 211	192,5	111	308	206,5 / 219	202 / 214,5	311 × 208 / 221
111	198,5 / 211	217,5	123,5	346	206,5 / 219	202 / 214,5	349 × 208 / 221
123,5	198,5 / 211	242,5	136	383	206,5 / 219	202 / 214,5	386 × 208 / 221

Die angegebenen Türblattmaße gelten für Holz Türblätter. Maßangaben in cm.

Möglicher Wandaufbau	Ziegel 17,5 fertige Wandstärke 20,5 cm
Innere Maulweite (IM)	158 mm
Ziegelstärke (Z)	17,5 cm
Möglich bis maximal (TBB × TBH)	(2 Stk.) 123,5 cm × 261 cm

Anmerkungen	Maßklärungen	Zubehör
<ul style="list-style-type: none"> Anwendbare max. Türblattstärke: Alle Wandstärken: 40 mm Die Modellserie ECLISSE TELESKOP ist exklusiv für Holz Türblätter vorgesehen. Ein Komplettanschub beider Türblätter ist möglich. Die geprüfte Tragfähigkeit der Standardrollwagen liegt bei 100 kg pro Paar. (150 kg pro Paar bei bestimmten Sondergrößen) Die Lieferzeiten für abweichende Zwischen- bzw. Sondermaße klären Sie bitte mit unserem Büro. Die angegebenen Türblattmaße beziehen sich auf Holz Türblätter. 	<ul style="list-style-type: none"> LZDM: Lichtes Zargendurchgangsmaß A: Rohes Kastenlicht ohne Verkleidung B: Tiefe des Einschubes ohne Verkleidung C: Gesamtmaß Schiebetürelement Breite H: Höhe lichtes Zargendurchgangsmaß H1: Gesamtmaß Schiebetürelement Höhe H2: Unverkleidetes Kastenlicht Höhe D: Stärke der Verkleidung TE: Türblatteinstand WS: Fertige Wandstärke Z: Ziegelstärke IM: Innere Maulweite 	<ul style="list-style-type: none"> ECLISSE BIAS® (ab TBB 73,5 cm) Synchronlauf für Modell ECLISSE TELESKOP

ECLISSE TELESKOP Zweiseitig

MASSIVWAND - Lieferbare fertige Wandstärke 20,5 cm

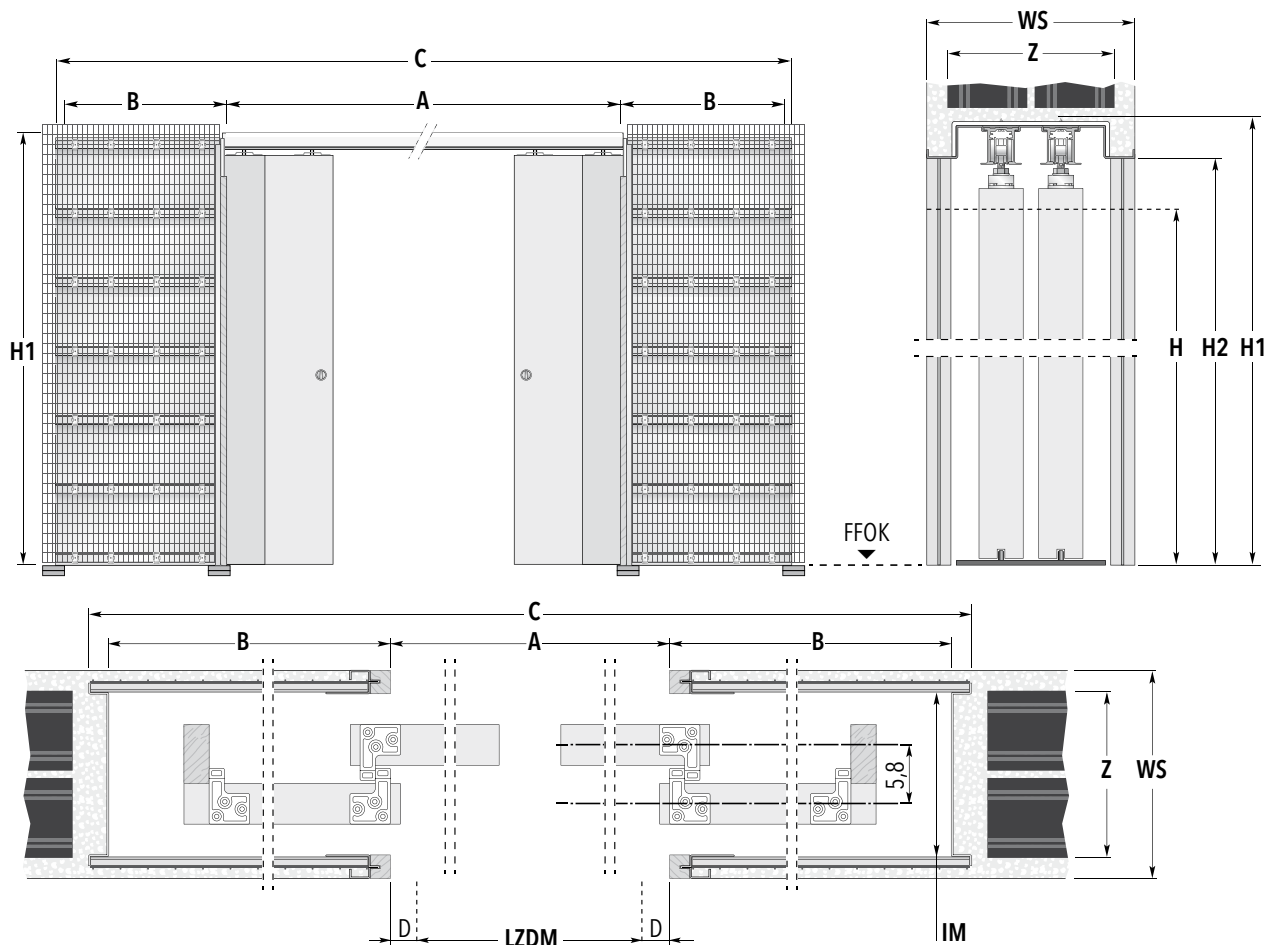



TELESKOP

Türblattmaße		Standardmaße der Schiebetürkästen					Rohbau Öffnungsmaß
Breite TBB	Höhe TBH	A	Breite B	C	Höhe H1 H2		BREITE × HÖHE
61 + 61	198,5 / 211	232	73,5	383	206,5 / 219	202 / 214,5	386 × 208 / 221
73,5 + 73,5	198,5 / 211	282	86	458	206,5 / 219	202 / 214,5	461 × 208 / 221
86 + 86	198,5 / 211	332	98,5	533	206,5 / 219	202 / 214,5	536 × 208 / 221
98,5 + 98,5	198,5 / 211	382	111	608	206,5 / 219	202 / 214,5	611 × 208 / 221
111 + 111	198,5 / 211	432	123,5	683	206,5 / 219	202 / 214,5	686 × 208 / 221
123,5 + 123,5	198,5 / 211	482	136	758	206,5 / 219	202 / 214,5	761 × 208 / 221

Die angegebenen Türblattmaße gelten für Holz Türblätter. Maßangaben in cm.

Möglicher Wandaufbau	Ziegel 17,5 fertige Wandstärke 20,5 cm
Innere Maulweite (IM)	158 mm
Ziegelstärke (Z)	17,5 cm
Möglich bis maximal (TBB × TBH)	(2 × 2 Stk.) 123,5 cm × 261 cm

 Anmerkungen	 Maßerklärungen	 Zubehör
<ul style="list-style-type: none"> Anwendbare max. Türblattstärke: Alle Wandstärken: 40 mm Die Modellserie ECLISSE TELESKOP ist exklusiv für Holz Türblätter vorgesehen. Ein Kompletteneinschub beider Türblätter ist möglich. Die geprüfte Tragfähigkeit der Standardrollwagen liegt bei 100 kg pro Paar. (150 kg pro Paar bei bestimmten Sondergrößen) Die Lieferzeiten für abweichende Zwischen- bzw. Sondermaße klären Sie bitte mit unserem Büro. Die angegebenen Türblattmaße beziehen sich auf Holz Türblätter. 	<p>LZDM: Lichtes Zargendurchgangsmaß</p> <p>A: Rohes Kastenlicht ohne Verkleidung</p> <p>B: Tiefe des Einschubes ohne Verkleidung</p> <p>C: Gesamtmaß Schiebetürelement Breite</p> <p>H: Höhe lichtes Zargendurchgangsmaß</p> <p>H1: Gesamtmaß Schiebetürelement Höhe</p> <p>H2: Unverkleidetes Kastenlicht Höhe</p> <p>D: Stärke der Verkleidung</p> <p>TE: Türblatteinstand</p> <p>WS: Fertige Wandstärke</p> <p>Z: Ziegelstärke</p> <p>IM: Innere Maulweite</p>	<ul style="list-style-type: none"> ECLISSE BIAS® (ab TBB 73,5 + 73,5 cm) Synchronlauf für Modell ECLISSE TELESKOP

ECLISSE CIRCULAR

TECHNIK - EIGENSCHAFTEN

Besondere Anforderungen erfordern besondere Lösungen: Die Modellreihe ECLISSE CIRCULAR ist ein kissegmentförmiger Schiebetürkasten, der auch in einem nach Kundenwunsch angefertigten Radius geliefert werden kann. Vor allem in Empfangsbereichen, Foyers oder anderen hochwertigen Raumsituationen macht das Modell ECLISSE CIRCULAR einen guten Eindruck und schafft einzigartige Raumerlebnisse.

Der maximale Sondermaß-Radius beträgt 500 cm. Sowohl in der Ausführung für Trockenbau als auch für Massivwand wird dieses Modell für die fertige Wandstärke von 12,5 cm produziert. Auch hier ist eine Türblattstärke von 40 mm nicht zu überschreiten. Die Sondermaße sind bis zu einem lichten Zargendurchgangsmaß von max. Breite 120 × Höhe 260 cm lieferbar.





Die spezielle Laufschiene

Gemeinsam mit den beweglichen Zweirollen-Laufwagen kann die speziell extrudiert und gebogene Laufschiene für unterschiedlichste Radien produziert werden.

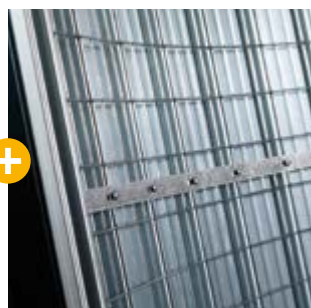

Die Seitenwände

Die Seitenwände des Modells ECLISSE CIRCULAR sind modular aufgebaut, so dass auch die Schubkästen in den unterschiedlichsten Radien produziert werden können.



ECLISSE CIRCULAR EF

Ausführung TROCKENBAU



ECLISSE CIRCULAR DF

Ausführung MASSIVWAND

ECLISSE CIRCULAR EF

TROCKENBAU - Lieferbare fertige Wandstärke 12,5 cm

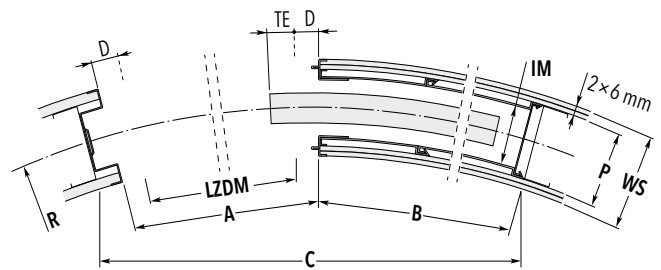
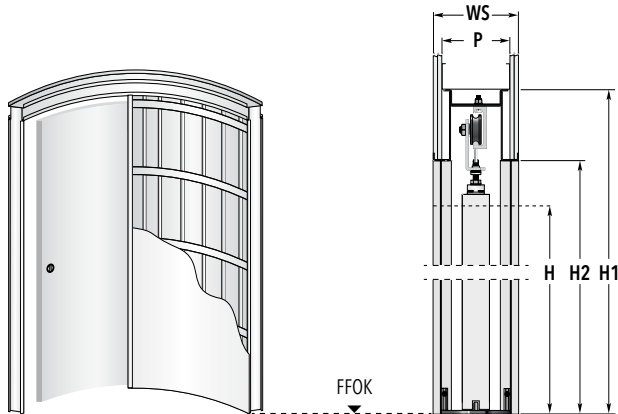

Standardmaße der Schiebetürkästen in cm

Radius R	LZDM (Breite × Höhe)	Kastenaußenmaß C × H1	A	B	Radius R	LZDM (Breite × Höhe)	Kastenaußenmaß C × H1	A	B
100	60 × 200/210	125 × 216 / 226	66	65	170	60 × 200/210	130 × 216 / 226	66	64
	70 × 200/210	139 × 216 / 226	76	73,5		70 × 200/210	148 × 216 / 226	76	73
	80 × 200/210	154,5 × 216 / 226	86	86		80 × 200/210	169,5 × 216 / 226	86	87
	90 × 200/210	165 × 216 / 226	96	94		90 × 200/210	186,5 × 216 / 226	96	96,5
	100 × 200/210	176 × 216 / 226	106	105,5		100 × 200/210	202,5 × 216 / 226	106	105,5
120	60 × 200/210	129,5 × 216 / 226	66	66,5	180	60 × 200/210	135 × 216 / 226	66	68,5
	70 × 200/210	145 × 216 / 226	76	75,5		70 × 200/210	153 × 216 / 226	76	78
	80 × 200/210	160 × 216 / 226	86	84		80 × 200/210	170,5 × 216 / 226	86	87
	90 × 200/210	177 × 216 / 226	96	97		90 × 200/210	187,5 × 216 / 226	96	96,5
	100 × 200/210	189 × 216 / 226	106	105,5		100 × 200/210	204 × 216 / 226	106	105,5
130	60 × 200/210	130,5 × 216 / 226	66	67	200	60 × 200/210	136 × 216 / 226	66	69
	70 × 200/210	147 × 216 / 226	76	76		70 × 200/210	154 × 216 / 226	76	78,5
	80 × 200/210	162,5 × 216 / 226	86	85		80 × 200/210	172 × 216 / 226	86	88
	90 × 200/210	177,5 × 216 / 226	96	93,5		90 × 200/210	190 × 216 / 226	96	97
	100 × 200/210	194 × 216 / 226	106	106,5		100 × 200/210	207 × 216 / 226	106	106,5
150	60 × 200/210	133 × 216 / 226	66	67,5	Das Maß H2 beträgt bei der CIRCULAR Modellserie 206 cm bei LZDM Höhe 200 cm und 216 cm bei LZDM Höhe 210 cm.				
	70 × 200/210	150 × 216 / 226	76	77					
	80 × 200/210	166,5 × 216 / 226	86	86					
	90 × 200/210	182,5 × 216 / 226	96	95					
	100 × 200/210	197,5 × 216 / 226	106	104					

Möglicher Wandaufbau	CW 100 fertige Wandstärke 12,5 cm
Belegung mit Gipskartonplatte 6 mm	2x
Innere Maulweite (IM)	72 mm
Profilstärke (P)	100 mm

Anmerkungen

Maßklärungen

Sondermaße: die Einbaukästen können bei Bedarf auch mit Breiten zwischen 60 cm und 120 cm und Höhen zwischen 100 cm und 260 cm gefertigt werden.

- ▶ Die Tragfähigkeit der Laufschiene beträgt 80 Kg.
- ▶ Die Seitenflächen des Schiebetürkastens erfordern eine doppelte Belegung mit Gipskartonplatten „Riflex 6 mm“, (oder Vergleichbarem).
- ▶ Anwendbare max. Türblattstärken inkl. Aufleistungen für Gläser oder Dekorationen: 40 mm
- ▶ Der werksseitig maximale produzierbare Radius beträgt 500 cm.
- ▶ Die Öffnungsrichtung des Türblattes muss angegeben werden.

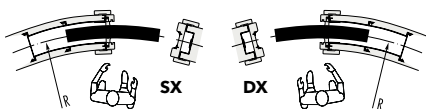

- LZDM:** Lichtes Zargendurchgangsmaß
- A:** Rohes Kastenlicht ohne Verkleidung
- B:** Tiefe des Einschubes ohne Verkleidung
- C:** Gesamtmaß Schiebetürelement Breite
- H:** Höhe lichtes Zargendurchgangsmaß
- H1:** Gesamtmaß Schiebetürelement Höhe
- H2:** Unverkleidetes Kastenlicht Höhe
- D:** Stärke der Verkleidung
- TE:** Türblatteinstand
- WS:** Fertige Wandstärke
- P:** Profilstärke
- IM:** Innere Maulweite
- GKB:** Belegung mit Gipskartonplatte 6 mm

ECLISSE CIRCULAR DF

TROCKENBAU - Lieferbare fertige Wandstärke 12,5 cm

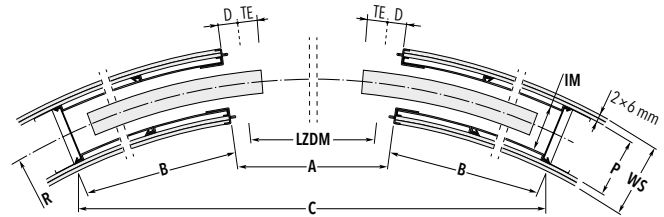
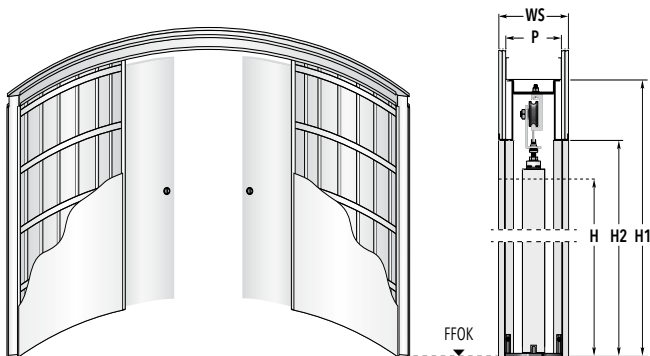

Standardmaße der Schiebetürkästen in cm

Radius R	LZDM (Breite × Höhe)	Kastenausßenmaß C × H1	A	B
100	120 × 200/210	187 × 216 / 226	126	69,5
	140 × 200/210	184 × 216 / 226	146	82
120	120 × 200/210	211,5 × 216 / 226	126	66,5
	140 × 200/210	226,5 × 216 / 226	146	80
	160 × 200/210	229,5 × 216 / 226	166	93
	180 × 200/210	218 × 216 / 226	186	105,5
130	120 × 200/210	218 × 216 / 226	126	67
	140 × 200/210	234,5 × 216 / 226	146	76
	160 × 200/210	246 × 216 / 226	166	89,5
	180 × 200/210	245,5 × 216 / 226	186	102,5
	200 × 200/210	232 × 216 / 226	206	115
150	120 × 200/210	230 × 216 / 226	126	68
	140 × 200/210	252 × 216 / 226	146	77
	160 × 200/210	273 × 216 / 226	166	91
	180 × 200/210	283,5 × 216 / 226	186	100
	200 × 200/210	287,5 × 216 / 226	206	113
170	120 × 200/210	233 × 216 / 226	126	64
	140 × 200/210	266 × 216 / 226	146	78
	160 × 200/210	288,5 × 216 / 226	166	87
	180 × 200/210	306,5 × 216 / 226	186	96,5
	200 × 200/210	322,5 × 216 / 226	206	110
180	120 × 200/210	235,5 × 216 / 226	126	64
	140 × 200/210	268,5 × 216 / 226	146	78
	160 × 200/210	293 × 216 / 226	166	87,5
	180 × 200/210	313,5 × 216 / 226	186	97
	200 × 200/210	332,5 × 216 / 226	206	110,5
200	120 × 200/210	238,5 × 216 / 226	126	64,5
	140 × 200/210	276 × 216 / 226	146	78,5
	160 × 200/210	303 × 216 / 226	166	88
	180 × 200/210	327,5 × 216 / 226	186	97,5
	200 × 200/210	348 × 216 / 226	206	107

Das Maß H2 beträgt bei der CIRCULAR Modellserie 206 cm bei LZDM Höhe 200 cm und 216 cm bei LZDM Höhe 210 cm.

Möglicher Wandaufbau	CW 100 fertige Wandstärke 12,5 cm
Belegung mit Gipskartonplatte 6 mm	2x
Innere Maulweite (IM)	72 mm
Profilstärke (P)	100 mm

Anmerkungen

Sondermaße: die Einbaukästen können bei Bedarf auch mit Breiten zwischen 120 cm und 240 cm und Höhen zwischen 100 cm und 260 cm gefertigt werden.

- ▶ Die Tragfähigkeit der Laufschiene beträgt 80 Kg.
- ▶ Die Seitenflächen des Schiebetürkastens erfordern eine doppelte Belegung mit Gipskartonplatten „Riflex 6 mm“, (oder Vergleichbarem).
- ▶ Anwendbare max. Türblattstärken inkl. Aufleistungen für Gläser oder Dekorationen: 40 mm
- ▶ Der werksseitig maximale produzierbare Radius beträgt in der zweiflügeligen Ausführung 500 cm.

Maßklärungen

- LZDM:** Lichtes Zargendurchgangsmaß
A: Rohes Kastenlicht ohne Verkleidung
B: Tiefe des Einschubes ohne Verkleidung
C: Gesamtmaß Schiebetürelement Breite
H: Höhe lichtes Zargendurchgangsmaß
H1: Gesamtmaß Schiebetürelement Höhe
H2: Unverkleidetes Kastenlicht Höhe
D: Stärke der Verkleidung
TE: Türblatteinstand
WS: Fertige Wandstärke
P: Profilstärke
IM: Innere Maulweite
GKB: Belegung mit Gipskartonplatte 6 mm

CIRCULAR

ECLISSE CIRCULAR EF

MASSIVWAND - Lieferbare fertige Wandstärke 12,5 cm

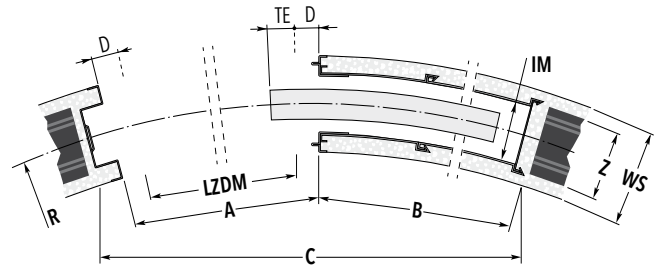
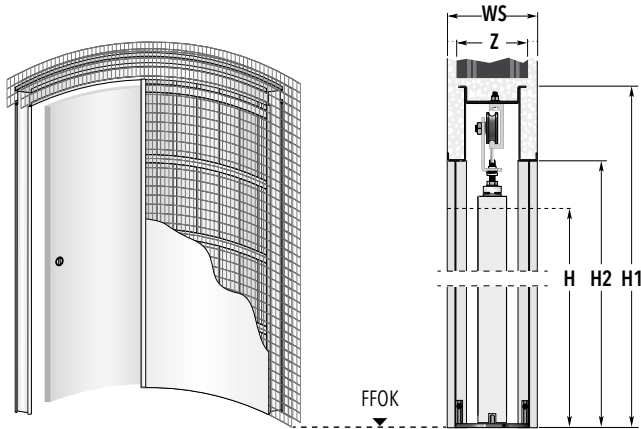

Standardmaße der Schiebetürkästen in cm

Radius R	LZDM (Breite × Höhe)	Kastenaußenmaß C × H1	A	B	Radius R	LZDM (Breite × Höhe)	Kastenaußenmaß C × H1	A	B
100	60 × 200/210	125 × 216 / 226	66	65	170	60 × 200/210	130 × 216 / 226	66	64
	70 × 200/210	139 × 216 / 226	76	73,5		70 × 200/210	148 × 216 / 226	76	73
	80 × 200/210	154,5 × 216 / 226	86	86		80 × 200/210	169,5 × 216 / 226	86	87
	90 × 200/210	165 × 216 / 226	96	94		90 × 200/210	186,5 × 216 / 226	96	96
	100 × 200/210	176 × 216 / 226	106	105,5		100 × 200/210	202,5 × 216 / 226	106	105,5
120	60 × 200/210	129,5 × 216 / 226	66	66,5	180	60 × 200/210	135 × 216 / 226	66	68,5
	70 × 200/210	145 × 216 / 226	76	75,5		70 × 200/210	153 × 216 / 226	76	78
	80 × 200/210	160 × 216 / 226	86	84		80 × 200/210	170,5 × 216 / 226	86	87
	90 × 200/210	177 × 216 / 226	96	97		90 × 200/210	187,5 × 216 / 226	96	96,5
	100 × 200/210	189 × 216 / 226	106	105,5		100 × 200/210	204 × 216 / 226	106	105,5
130	60 × 200/210	130,5 × 216 / 226	66	67	200	60 × 200/210	136 × 216 / 226	66	69
	70 × 200/210	147 × 216 / 226	76	76		70 × 200/210	154 × 216 / 226	76	78,5
	80 × 200/210	162,5 × 216 / 226	86	85		80 × 200/210	172 × 216 / 226	86	88
	90 × 200/210	177,5 × 216 / 226	96	93,5		90 × 200/210	190 × 216 / 226	96	97
	100 × 200/210	194 × 216 / 226	106	106,5		100 × 200/210	207 × 216 / 226	106	106,5
150	60 × 200/210	133 × 216 / 226	66	67,5					
	70 × 200/210	150 × 216 / 226	76	77					
	80 × 200/210	166,5 × 216 / 226	86	86					
	90 × 200/210	182,5 × 216 / 226	96	95					
	100 × 200/210	197,5 × 216 / 226	106	104					

Das Maß H2 beträgt bei der CIRCULAR Modellserie 206 cm bei LZDM Höhe 200 cm und 216 cm bei LZDM Höhe 210 cm.

Möglicher Wandaufbau

Innere Maulweite (IM)

Ziegelstärke (Z)

Ziegel 10 | fertige Wandstärke 12,5 cm

72 mm

10 cm



Anmerkungen

Sondermaße: die Einbaukästen können bei Bedarf auch mit Breiten zwischen 60 cm und 120 cm und Höhen zwischen 100 cm und 260 cm gefertigt werden.

- ▶ Die Tragfähigkeit der Laufschiene beträgt 80 Kg.
- ▶ Anwendbare max. Türblattstärken inkl. Aufleistungen für Gläser oder Dekorationen: 40 mm
- ▶ Der werksseitig maximale produzierbare Radius beträgt 500 cm.
- ▶ Die Öffnungsrichtung des Türblattes muss angegeben werden.

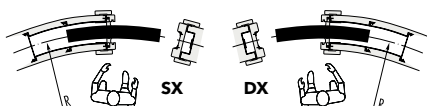

Maßerklärungen

- LZDM:** Lichtes Zargendurchgangsmaß
- A:** Rohes Kastenlicht ohne Verkleidung
- B:** Tiefe des Einschubes ohne Verkleidung
- C:** Gesamtmaß Schiebetürelement Breite
- H:** Höhe lichtes Zargendurchgangsmaß
- H1:** Gesamtmaß Schiebetürelement Höhe
- H2:** Unverkleidetes Kastenlicht Höhe
- D:** Stärke der Verkleidung
- TE:** Türblatteinstand
- WS:** Fertige Wandstärke
- Z:** Ziegelstärke
- IM:** Innere Maulweite

ECLISSE CIRCULAR DF

MASSIVWAND - Lieferbare fertige Wandstärke 12,5 cm

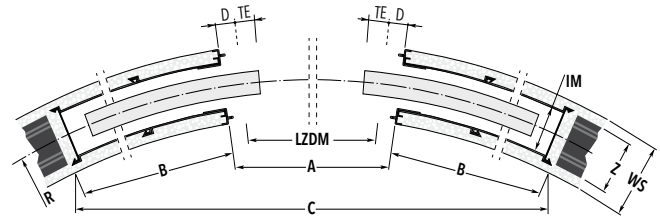
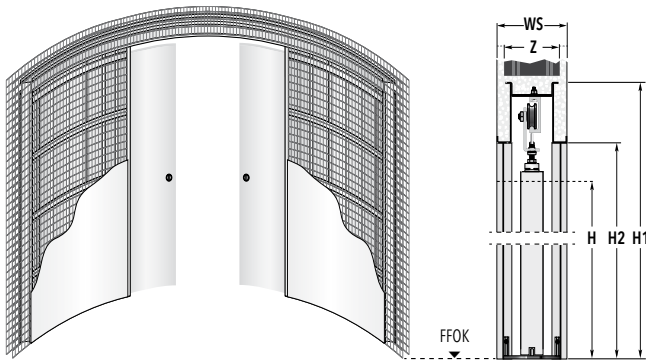

Standardmaße der Schiebetürkästen in cm

Radius R	LZDM (Breite × Höhe)	Kastenaußenmaß			Radius R	LZDM (Breite × Höhe)	Kastenaußenmaß		
		C × H1	A	B			C × H1	A	B
100	120 × 200/210	187 × 216 / 226	126	69,5	170	120 × 200/210	233 × 216 / 226	126	64
	140 × 200/210	184 × 216 / 226	146	82		140 × 200/210	266 × 216 / 226	146	78
120	120 × 200/210	211,5 × 216 / 226	126	66,5		120 × 200/210	288,5 × 216 / 226	166	87
	140 × 200/210	226,5 × 216 / 226	146	80		140 × 200/210	306,5 × 216 / 226	186	96,5
	160 × 200/210	229,5 × 216 / 226	166	93		160 × 200/210	322,5 × 216 / 226	206	110
130	180 × 200/210	218 × 216 / 226	186	105,5	180	180 × 200/210	235,5 × 216 / 226	126	64
	120 × 200/210	218 × 216 / 226	126	67		140 × 200/210	268,5 × 216 / 226	146	78
	140 × 200/210	234,5 × 216 / 226	146	76		160 × 200/210	293 × 216 / 226	166	87,5
	160 × 200/210	246 × 216 / 226	166	89,5		180 × 200/210	313,5 × 216 / 226	186	97
	180 × 200/210	245,5 × 216 / 226	186	102,5		200 × 200/210	332,5 × 216 / 226	206	110,5
150	200 × 200/210	232 × 216 / 226	206	115	200	120 × 200/210	238,5 × 216 / 226	126	64,5
	120 × 200/210	230 × 216 / 226	126	68		140 × 200/210	276 × 216 / 226	146	78,5
	140 × 200/210	252 × 216 / 226	146	77		160 × 200/210	303 × 216 / 226	166	88
	160 × 200/210	273 × 216 / 226	166	91		180 × 200/210	327,5 × 216 / 226	186	97,5
	180 × 200/210	283,5 × 216 / 226	186	100		200 × 200/210	348 × 216 / 226	206	107
200 × 200/210	287,5 × 216 / 226	206	113						

Das Maß H2 beträgt bei der CIRCULAR Modellserie 206 cm bei LZDM Höhe 200 cm und 216 cm bei LZDM Höhe 210 cm.

Möglicher Wandaufbau	Ziegel 10 fertige Wandstärke 12,5 cm
Innere Maulweite (IM)	72 mm
Ziegelstärke (Z)	10 cm

 Anmerkungen	 Maßklärungen
--	--

Sondermaße: die Einbaukästen können bei Bedarf auch mit Breiten zwischen 120 cm und 240 cm und Höhen zwischen 100 cm und 260 cm gefertigt werden.

- ▶ Die Tragfähigkeit der Laufschiene beträgt 80 Kg.
- ▶ Anwendbare max. Türblattstärken inkl. Aufleistungen für Gläser oder Dekorationen: 40 mm
- ▶ Der werksseitig maximale produzierbare Radius beträgt in der zweiflügeligen Ausführung 500 cm.

- LZDM:** Lichtes Zargendurchgangsmaß
- A:** Rohes Kastenlicht ohne Verkleidung
- B:** Tiefe des Einschubes ohne Verkleidung
- C:** Gesamtmaß Schiebetürelement Breite
- H:** Höhe lichtes Zargendurchgangsmaß
- H1:** Gesamtmaß Schiebetürelement Höhe
- H2:** Unverkleidetes Kastenlicht Höhe
- D:** Stärke der Verkleidung
- TE:** Türblatteinstand
- WS:** Fertige Wandstärke
- Z:** Ziegelstärke
- IM:** Innere Maulweite

ECLISSE UNILATERALE

TECHNIK - EIGENSCHAFTEN

Bei der Modellreihe ECLISSE UNILATERALE teilen sich zwei Schiebetüren eine in der Mitte angebrachte Wandtasche. So werden zeitgleich zwei Räume mit einem Element zugänglich gemacht.

Eine ideale Lösung für angrenzende Räume. Im Trockenbau ist dieses Modell für die fertige Wandstärke von 17,5 cm, und in der Massivwand-Ausführung für die fertige Wandstärke von 20 cm lieferbar.

Die max. Produktionsgrößen betragen sowohl in der Trockenbau- als auch in der Massivwand-Ausführung Türblattbreite (111 cm + 111 cm) × Höhe 261 cm





ECLISSE UNILATERALE

Ausführung TROCKENBAU



ECLISSE UNILATERALE

Ausführung MASSIVWAND

ECLISSE UNILATERALE

TROCKENBAU - Lieferbar für min. fertige Wandstärke 17,5 cm

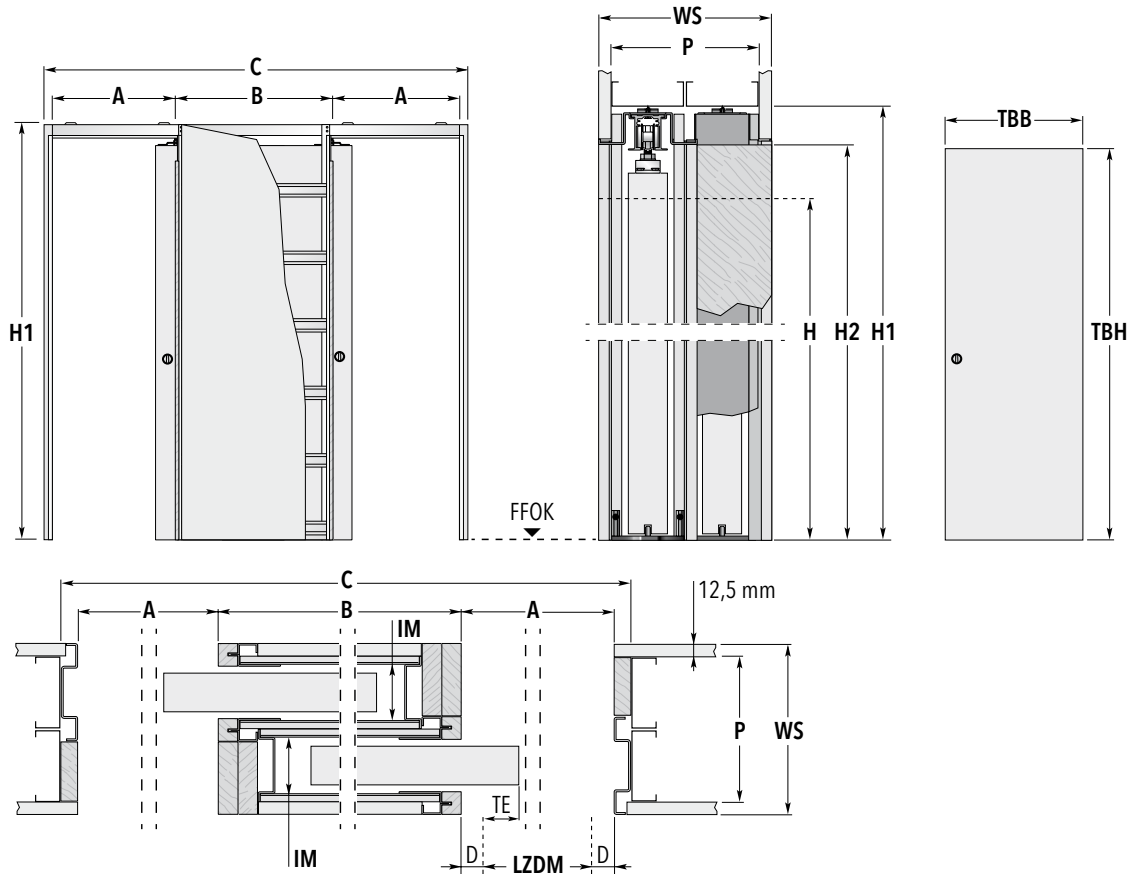

Türblattmaße		Standardmaße der Schiebetürkästen				
Breite TBB	Höhe TBH	A	Breite B	C	H1	Höhe H2
61	198,5 / 211	63,5	67	197,5	206,5 / 219	202 / 214,5
73,5	198,5 / 211	76	79,5	235	206,5 / 219	202 / 214,5
86	198,5 / 211	88,5	92	272,5	206,5 / 219	202 / 214,5
98,5	198,5 / 211	101	104,5	310	206,5 / 219	202 / 214,5
111	198,5 / 211	113,5	117	347,5	206,5 / 219	202 / 214,5

Die angegebenen Türblattmaße gelten für Holztürlätter. Maßangaben in cm.

Möglicher Wandaufbau	CW 75 fertige Wandstärke 17,5 (20*) cm
Belegung mit Gipskartonplatte 12,5 mm	1x
Innere Maulweite (IM)	54 + 54 mm
Profilstärke (P)	2 x 75 mm
Möglich bis maximal (TBB x TBH)	(111 cm + 111 cm) x 261 cm

*Achtung: bei Verwendung einer Gipsleibung ist eine zweite Lage auch im Schubkastenbereich erforderlich, fertige Wandstärke also 20 cm.

 Anmerkungen	 Maßerkklärungen	 Zubehör
<ul style="list-style-type: none"> Die geprüfte Tragfähigkeit der Standardrollwagen liegt bei 100 kg pro Paar. (150 kg pro Paar bei bestimmten Sondergrößen) Anwendbare max. Türblattstärken inkl. Aufleistungen für Gläser oder Dekorationen: 40 mm Bitte immer die Öffnungsrichtung des Türblattes angeben: <p>A  B </p> <ul style="list-style-type: none"> Die Lieferzeiten für abweichende Zwischen- bzw. Sondermaße klären Sie bitte mit unserem Büro. Die angegebenen Türblattmaße beziehen sich auf Holztürlätter. 	<p>LZDM: Lichtes Zargendurchgangsmaß</p> <p>A: Rohes Kastenlicht ohne Verkleidung</p> <p>B: Tiefe des Einschubes ohne Verkleidung</p> <p>C: Gesamtmaß Schiebetürelement Breite</p> <p>H: Höhe lichtes Zargendurchgangsmaß</p> <p>H1: Gesamtmaß Schiebetürelement Höhe</p> <p>H2: Unverkleidetes Kastenlicht Höhe</p> <p>D: Stärke der Verkleidung</p> <p>TE: Türblatteinstand</p> <p>WS: Fertige Wandstärke</p> <p>P: Profilstärke</p> <p>IM: Innere Maulweite</p> <p>GKB: Belegung mit Gipskartonplatte 12,5 mm</p>	<ul style="list-style-type: none"> ECLISSE BIAS® (ab TBB 73,5 cm) ECLISSE BIAS® DS (ab TBB 86 cm) Selbstschließer SET SYNO 80/ OPSVC für Ganzglas-Schiebetürblatt Push to open

ECLISSE UNILATERALE

MASSIVWAND - Lieferbar für min. fertige Wandstärke 22,5 cm

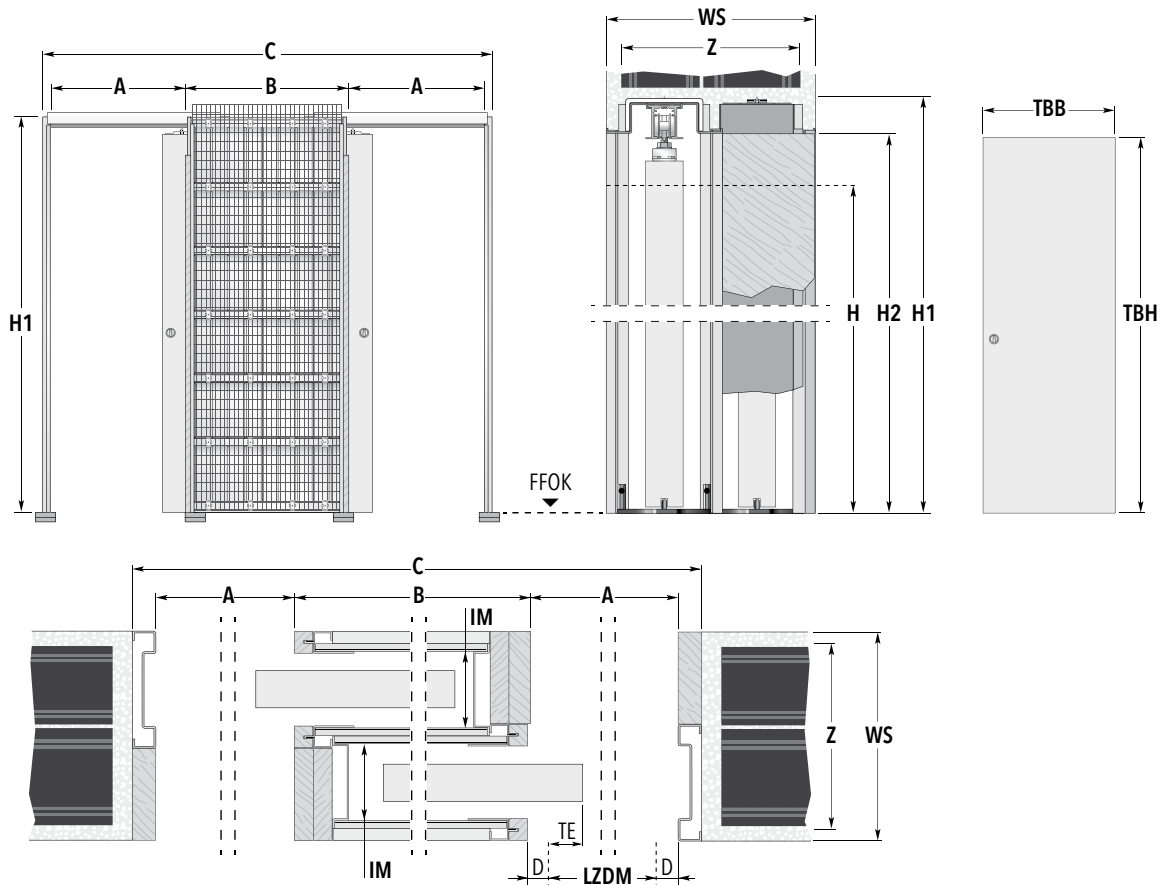



UNILATERALE

Türblattmaße		Standardmaße der Schiebetürkästen					Rohbau Öffnungsmaß
Breite TBB	Höhe TBH	A	Breite B	C	Höhe H1 H2		BREITE × HÖHE
61	198,5 / 211	63,5	67	199	206,5 / 219	202 / 214,5	203 × 208 / 221
73,5	198,5 / 211	76	79,5	236,5	206,5 / 219	202 / 214,5	240 × 208 / 221
86	198,5 / 211	88,5	92	274	206,5 / 219	202 / 214,5	278 × 208 / 221
98,5	198,5 / 211	101	104,5	311,5	206,5 / 219	202 / 214,5	315 × 208 / 221
111	198,5 / 211	113,5	117	349	206,5 / 219	202 / 214,5	353 × 208 / 221

Die angegebenen Türblattmaße gelten für Holz Türblätter. Maßangaben in cm.

Möglicher Wandaufbau	Wandaufbau bauseits fertige Wandstärke 22,5 cm
Innere Maulweite (IM)	79 + 79 mm
Ziegelstärke (Z)	Wandaufbau bauseits
Möglich bis maximal (TBB × TBH)	(111 cm + 111 cm) × 261 cm

 Anmerkungen	 Maßerkklärungen	 Zubehör
<ul style="list-style-type: none"> Die geprüfte Tragfähigkeit der Standardrollwagen liegt bei 100 kg pro Paar. (150 kg pro Paar bei bestimmten Sondergrößen) Anwendbare max. Türblattstärken inkl. Aufleistungen für Gläser oder Dekorationen: 65 mm Bitte immer die Öffnungsrichtung des Türblattes angeben:   <ul style="list-style-type: none"> Die Lieferzeiten für abweichende Zwischen- bzw. Sondermaße klären Sie bitte mit unserem Büro. Die angegebenen Türblattmaße beziehen sich auf Holz Türblätter. 	<p>LZDM: Lichtes Zargendurchgangsmaß</p> <p>A: Rohes Kastenlicht ohne Verkleidung</p> <p>B: Tiefe des Einschubes ohne Verkleidung</p> <p>C: Gesamtmaß Schiebetürelement Breite</p> <p>H: Höhe lichtes Zargendurchgangsmaß</p> <p>H1: Gesamtmaß Schiebetürelement Höhe</p> <p>H2: Unverkleidetes Kastenlicht Höhe</p> <p>D: Stärke der Verkleidung</p> <p>TE: Türblatteinstand</p> <p>WS: Fertige Wandstärke</p> <p>Z: Ziegelstärke</p> <p>IM: Innere Maulweite</p>	<ul style="list-style-type: none"> ECLISSE BIAS® (ab TBB 73,5 + 73,5 cm) ECLISSE BIAS® DS (ab TBB 86 + 86 cm) Selbstschließer SET SYNO 80/ OPSVC für Ganzglas-Schiebetürblatt Federdämpfer Push To Open





ECLISSE SYNTESIS® COLLECTION

WANDBÜNDIG MIT SPACHELTAIBUNG

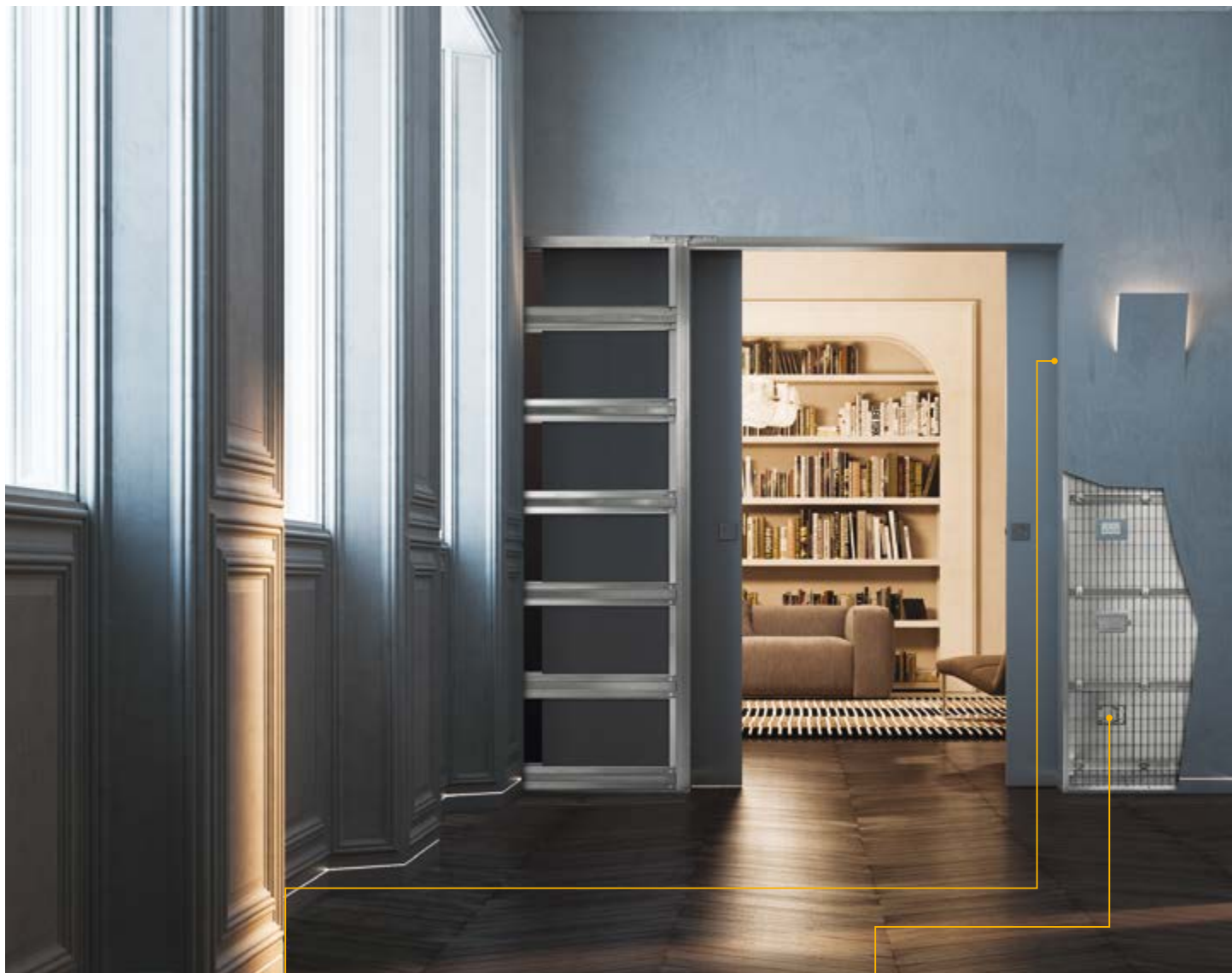

ZEITERSPARNIS

Die Spachtelkanten sind sowohl in Massivwand- als auch Trockenbauausführung im gesamten Durchgangsbereich (Anschlagpfosten, obere Traverse sowie Einschubprofile) mit einem elastischen Spezialharz zur Haftverbesserung des Spachtels / Feinputz vorbeschichtet.



PATENTIERTE KABELKANÄLE

In der Ausführung mit integrierten Kabelkanälen können bis zu 5 Anschlusspunkte pro Seite realisiert werden.

ECLISSE SYNTHESIS® COLLECTION

WANDBÜNDIG MIT SPACHTELLAIBUNG

Die ECLISSE SYNTHESIS®
COLLECTION: Unsere
moderne, wandbündige
Produktserie. Ob Schiebetür,
Drehflügelzarge, Sockelleiste
oder Haustechniköffnung:
Eclisse legt mit dieser Serie
den Maßstab für Modernität
und Qualität auf ein
marktführendes Niveau an.

SYNTHESIS® COLLECTION
wandbündig



JETZT AUCH ZUM DREHEN

Passend zu den flächenbündigen Schiebetürsystemen SYNTHESIS® LINE und SYNTHESIS® LUCE stellt ECLISSE mit der flächenbündigen Drehflügeltür SYNTHESIS® PLANO einen weiteren Zuwachs in der wandbündigen ECLISSE SYNTHESIS® COLLECTION vor.



FORTSETZUNG FOLGT

Auch die wandbündige Sockelleiste zeugt vom durchdachten Systemkonzept der strengen Wandbündigkeit. Einfach in der Montage und auf Wunsch auch hinterleuchtbar.



VERSTECKSPIEL

Ob als Haustechniköffnung oder als kleiner, wandbündiger Stauraum für das Allerlei - die Serie ECLISSE SYNTHESIS® TECH ist hier die richtige Lösung.

ECLISSE SYNTESIS® LINE

TECHNIK - EIGENSCHAFTEN

Beschichtete Profile

Die Spachtelkanten sind im gesamten Durchgangsbereich (Anschlagpfosten, obere Traverse sowie Einschubprofile) mit einem elastischen Spezialharz zur Haftverbesserung des Spachtels / Feinputz vorbebeschichtet.



Profilierte Querausteifungen

Die speziell profilierten Querausteifungen aus verzinktem Stahlblech gewähren im Verbund eine optimale Aussteifung gegen Druckwirkungen und Spannungen.



Meterrissmarkierung

Eine Meterrissmarkierung auf dem Anschlagpfosten erleichtert den Einbau auf der Baustelle (die Abb. zeigt die Ausf. Massivwand).



Bodenführung

Die Türblattführung wird bei den ECLISSE SYNTESIS® Elementen nicht im Boden verschraubt. Vor allem auf kritischen Untergründen wie zum Beispiel Fliesen oder bei Fußbodenheizung ist das Wegfallen der Bohrungen eine große Erleichterung.



BESONDERS

Die ECLISSE SYNTESIS® COLLECTION Serien sind die für flächenbündige Ausführungen der Wände (wandbündige Optik) konstruierte Schiebetürkästen. Die Spachtelkanten sind im gesamten Durchgangsbereich mit einem elastischen Spezialharz zur Haftverbesserung des Spachtels, bzw. Feinputz vorbebeschichtet. Diese Serie benötigt keine Verkleidung mehr, die Wand kann flüssig im Bauablauf fertig gestellt werden, und lediglich der Schreiner muss noch das Türblatt einhängen. (Die neuen Spezialkanten sind vorraussichtlich ab dem 3. Quartal 2021 lieferbar)

DURCHDACHT

Die Konstruktionsart, die robuste und vor allem durchgehend geschlossene Ausführung der Hauptholme des Schiebetürkastens zeugen von jahrelanger Erfahrung im Schiebetürsektor und gewähren dem Kunden ein besseres Endergebnis.

EINFACH

Die Schiebetürkästen werden auch nach Maß und vormontiert geliefert. Das erspart Zeit und Geld beim Setzen des Kastens auf der Baustelle.



ECLISSE SYNTESIS® LINE

Ausführung MASSIVWAND



Verstärktes Verbindungsstück

Das verstärkte Verbindungsstück gewährt ein hohes Maß an Stabilität in der Verbindung zwischen Schubkasten und Laufschiene.



Robuste Aussteiferwinkel

Die nach innen versetzten Aussteiferwinkel der Profil-Gehrungsverbindung gewähren einen ausreichenden Materialauftrag des Spachtels, um zuverlässig Risse in diesem Bereich zu vermeiden.

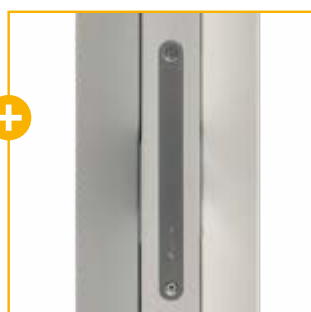

Nahtloser Anschluss zu Türblatt

Mit der neu konstruierten, in der Laufschiene geführten Zunge kann das Türblatt bequem im Durchgang auch nachträglich in seiner Endposition eingestellt werden. Das erlaubt z.B. einen Kompletteinschub des Türblattes in den Kasten und damit einen optisch dichten Abschluss zwischen Spachtelkante und Türblatt.



Neu konstruierte Einschubprofile

Die extrudierten, mit geschlossenen Hohlkörpern versehenen Einschubprofile weisen ein hohes Maß an Drucksteifigkeit auf.



ECLISSE SYNTESIS® LINE

Ausführung TROCKENBAU



Türblattmontage im Detail



1



2



3



4

- 1 Zuerst wird der hintere Beschlag in den Laufwagen geschraubt.
- 2 Das Türblatt wird auf den hinteren Beschlag geschoben und mit den beiliegenden Schrauben fixiert. Das Türblatt wird mit einer leichten Drehung in die Wandtasche geschoben.
- 3 Im Anschluss wird der vordere Beschlag in die Beschlagshülse eingeschoben.
- 4 Die Beschlagsschraube wird mit einem Inbusschlüssel festgezogen.
- 5 Eine Abdeckplatte wird angebracht.

Türmontage trennt Gewerke

Das Türblatt kann auch nachträglich eingebaut werden, wodurch eine Trennung der Bauabläufe möglich ist.

ECLISSE SYNTESIS® LINE EF

TROCKENBAU - Lieferbare fertige Wandstärken 10 | 12,5 | 15 cm

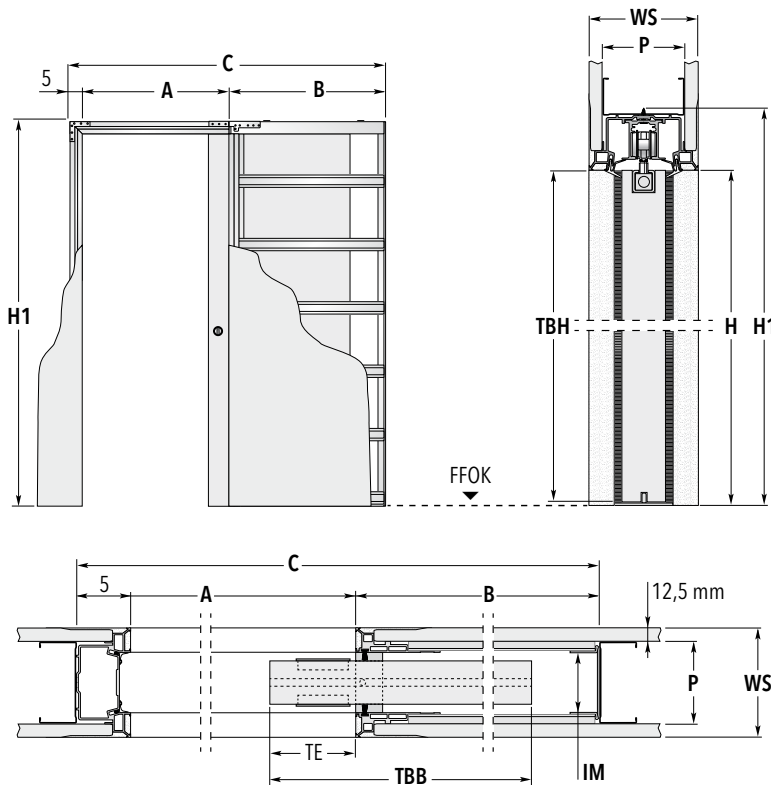

HINWEIS

Zur Aufnahme der Beschläge ist oben am Türblatt eine Fräsung auszuführen. An der Türblattunterseite wird eine Nut für die Bodenführung eingearbeitet. (siehe Abbildungen)

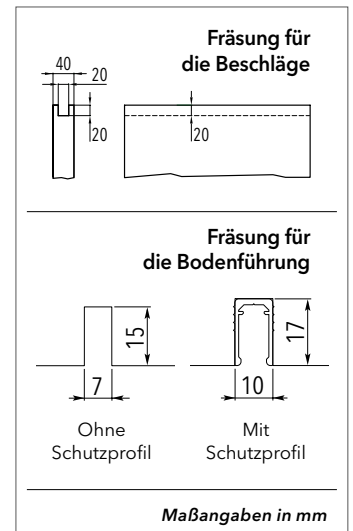

Türblattmaße		Standardmaße der Schiebetürkästen			
Breite TBB	Höhe TBH	Maße Element			
		A x H	B	C	H1
61	198,5 / 211 / 223,5	57,5 x 199,3 / 211,8 / 224,3	73	135,5	205,3 / 217,8 / 230,3
73,5	198,5 / 211 / 223,5	70 x 199,3 / 211,8 / 224,3	85,5	160,5	205,3 / 217,8 / 230,3
86	198,5 / 211 / 223,5	82,5 x 199,3 / 211,8 / 224,3	98	185,5	205,3 / 217,8 / 230,3
98,5	198,5 / 211 / 223,5	95 x 199,3 / 211,8 / 224,3	110,5	210,5	205,3 / 217,8 / 230,3
111	198,5 / 211 / 223,5	107,5 x 199,3 / 211,8 / 224,3	123	235,5	205,3 / 217,8 / 230,3
123,5	198,5 / 211 / 223,5	120 x 199,3 / 211,8 / 224,3	135,5	260,5	205,3 / 217,8 / 230,3

Die angegebenen Türblattmaße gelten für Holztürblätter. Maßangaben in cm.

Möglicher Wandaufbau	CW 75 WS 10 cm	CW 75 WS 12,5 cm	CW 100 WS 15 cm
Belegung mit Gipskartonplatte 12,5 mm	1x	2x	2x
Innere Maulweite (IM)	50 mm	50 mm	50 mm
Profilstärke (P)	75 mm	75 mm	100 mm
Möglich bis maximal (TBB x TBH)	123,5 cm x 239,2 cm	123,5 cm x 269,2 cm	198,5 cm x 299,2 cm

Anmerkungen	Maßerklärungen	Zubehör
<p>Lieferbare Sondermaße: Für WS 10 cm Türblattgrößen: Breiten 61 bis 123,5 cm / Höhen 99,2 bis 239,2 cm Für WS 12,5 cm Türblattgrößen: Breiten 61 bis 123,5 cm / Höhen 99,2 bis 269,2 cm Für WS 15 cm Türblattgrößen: Breiten 61 bis 198,5 cm / Höhen 99,2 bis 299,2 cm</p> <ul style="list-style-type: none"> Anwendbare max. Türblattstärken inkl. Aufleistungen für Gläser oder Dekorationen, alle Wandstärken: 40 mm Die geprüfte Tragfähigkeit der Standardrollwagen liegt bei 100 kg pro Paar. (150 kg bei bestimmten Sondergrößen) Die Lieferzeiten für abweichende Zwischen- bzw. Sondermaße klären Sie bitte mit unserem Büro. Die angegebenen Türblattmaße beziehen sich auf Holztürblätter. 	<p>A: Fertig verspachteltes liches Zargendurchgangsmaß (Breite) B: Tiefe des Einschubes C: Gesamtmaß Schiebetürkasten Breite H: Fertig verspachteltes liches Zargendurchgangsmaß (Höhe) H1: Gesamtmaß Schiebetürkasten Höhe TBB: Türblattbreite TBH: Türblatthöhe TE: optionaler Türblatteinstand in die Stocklichte WS: Fertige Wandstärke P: Profilstärke IM: Innere Maulweite GKB: Belegung mit Gipskartonplatte 12,5 mm</p>	<ul style="list-style-type: none"> ECLISSE SYNTESIS® PLANO SL ECLISSE BIAS® (ab TBB 73,5 cm) ECLISSE BIAS® DS (ab TBB 86 cm) VITRO PLUS für Ganzglas-Schiebetürblatt Federdämpfer Push To Open

ECLISSE SYNTESIS® LINE DF

TROCKENBAU - Lieferbare fertige Wandstärken 10 | 12,5 | 15 cm

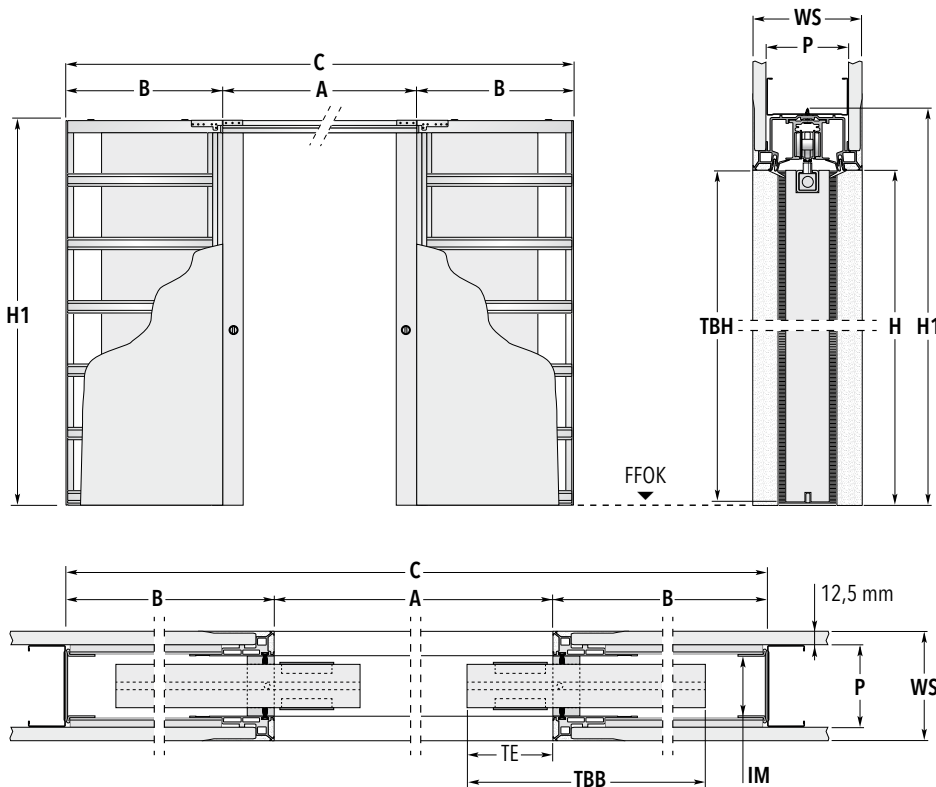

HINWEIS

Zur Aufnahme der Beschläge ist oben am Türblatt eine Fräsung auszuführen. An der Türblattunterseite wird eine Nut für die Bodenführung eingearbeitet. (siehe Abbildungen)

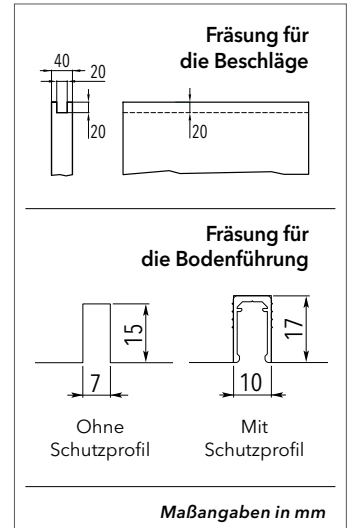

Türblattmaße		Standardmaße der Schiebetürkästen			
Breite TBB	Höhe TBH	Maße Element			
		A × H	B	C	H1
61+61	198,5/211/223,5	115 × 199,3/211,8/224,3	73	261	205,3/217,8/230,3
73,5+73,5	198,5/211/223,5	140 × 199,3/211,8/224,3	85,5	311	205,3/217,8/230,3
86+86	198,5/211/223,5	165 × 199,3/211,8/224,3	98	361	205,3/217,8/230,3
98,5+98,5	198,5/211/223,5	190 × 199,3/211,8/224,3	110,5	411	205,3/217,8/230,3
111+111	198,5/211/223,5	215 × 199,3/211,8/224,3	123	461	205,3/217,8/230,3
123,5+123,5	198,5/211/223,5	240 × 199,3/211,8/224,3	135,5	511	205,3/217,8/230,3

Die angegebenen Türblattmaße gelten für Holztürblätter. Maßangaben in cm.

Möglicher Wandaufbau	CW 75 WS 10 cm	CW 75 WS 12,5 cm	CW 100 WS 15 cm
Belegung mit Gipskartonplatte 12,5 mm	1×	2×	2×
Innere Maulweite (IM)	50 mm	50 mm	50 mm
Profilstärke (P)	75 mm	75 mm	100 mm
Möglich bis maximal (TBB × TBH)	123,5 + 123,5 cm × 239,2 cm	123,5 + 123,5 cm × 269,2 cm	198,5 + 198,5 cm × 299,2 cm

Anmerkungen | Maßerklärungen | Zubehör

Lieferbare Sondermaße:
Für WS 10 cm Türblattgrößen:
 Breiten 61 + 61 bis 123,5 + 123,5 cm / Höhen 99,2 bis 239,2 cm
Für WS 12,5 cm Türblattgrößen:
 Breiten 61 + 61 bis 123,5 + 123,5 cm / Höhen 99,2 bis 269,2 cm
Für WS 15 cm Türblattgrößen:
 Breiten 61 + 61 bis 198,5 + 198,5 cm / Höhen 99,2 bis 299,2 cm

- ▶ Anwendbare max. Türblattstärken inkl. Aufleistungen für Gläser oder Dekorationen, alle Wandstärken: 40 mm
- ▶ Die geprüfte Tragfähigkeit der Standardrollwagen liegt bei 100 kg pro Paar. (150 kg bei bestimmten Sondergrößen)
- ▶ Die Lieferzeiten für abweichende Zwischen- bzw. Sondermaße klären Sie bitte mit unserem Büro.
- ▶ Die angegebenen Türblattmaße beziehen sich auf Holztürblätter.

A: Fertig verspachteltes liches Zargendurchgangsmaß (Breite)
B: Tiefe des Einschubes
C: Gesamtmaß Schiebetürkasten Breite
H: Fertig verspachteltes liches Zargendurchgangsmaß (Höhe)
H1: Gesamtmaß Schiebetürkasten Höhe
TBB: Türblattbreite
TBH: Türblatthöhe
TE: optionaler Türblatteinstand in die Stocklichte
WS: Fertige Wandstärke
P: Profilstärke
IM: Innere Maulweite
GKB: Belegung mit Gipskartonplatte 12,5 mm

- ▶ Synchronlauf für Doppelflügel
- ▶ ECLISSE SYNTESIS® PLANO SL
- ▶ ECLISSE BIAS® (ab TBB 73,5 + 73,5 cm)
- ▶ ECLISSE BIAS® DS (ab TBB 86 + 86 cm)
- ▶ VITRO PLUS für Ganzglas-Schiebetürblatt
- ▶ Federdämpfer Push To Open

ECLISSE SYNTESIS® LINE EF

MASSIVWAND - Lieferbare fertige Wandstärke 15 cm

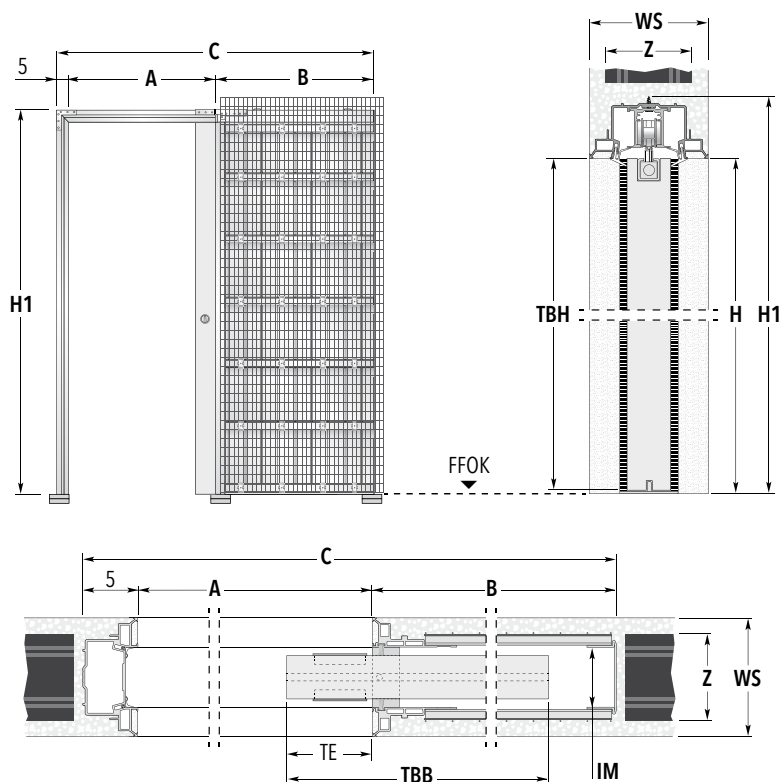

HINWEIS

Zur Aufnahme der Beschläge ist oben am Türblatt eine Fräsung auszuführen. An der Türblattunterseite wird eine Nut für die Bodenführung eingearbeitet. (siehe Abbildungen)

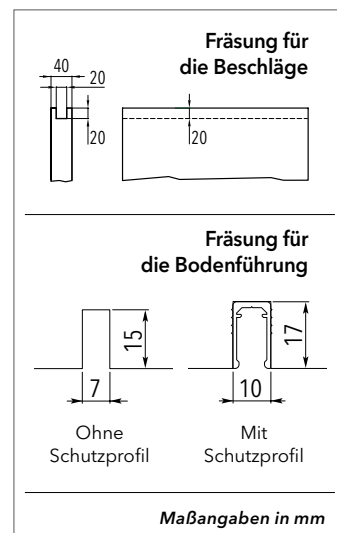

Türblattmaße		Standardmaße der Schiebetürkästen				Rohbau Öffnungsmaß
Breite	Höhe	Maße Element				BREITE × HÖHE
TBB	TBH	A × H	B	C	H1	
61	198,5 / 211 / 223,5	57,5 × 199,3 / 211,8 / 224,3	73	135,5	205,3 / 217,8 / 230,3	140 × 207 / 220 / 232
73,5	198,5 / 211 / 223,5	70 × 199,3 / 211,8 / 224,3	85,5	160,5	205,3 / 217,8 / 230,3	165 × 207 / 220 / 232
86	198,5 / 211 / 223,5	82,5 × 199,3 / 211,8 / 224,3	98	185,5	205,3 / 217,8 / 230,3	190 × 207 / 220 / 232
98,5	198,5 / 211 / 223,5	95 × 199,3 / 211,8 / 224,3	110,5	210,5	205,3 / 217,8 / 230,3	215 × 207 / 220 / 232
111	198,5 / 211 / 223,5	107,5 × 199,3 / 211,8 / 224,3	123	235,5	205,3 / 217,8 / 230,3	240 × 207 / 220 / 232
123,5	198,5 / 211 / 223,5	120 × 199,3 / 211,8 / 224,3	135,5	260,5	205,3 / 217,8 / 230,3	265 × 207 / 220 / 232

Die angegebenen Türblattmaße gelten für Holztürblätter. Maßangaben in cm.

Möglicher Wandaufbau	Ziegel 11,5 fertige Wandstärke 15 cm
Innere Maulweite (IM)	50 mm
Ziegelstärke (Z)	11,5 cm
Möglich bis maximal (TBB × TBH)	123,5 cm × 269,2 cm



Anmerkungen

Sondermaße: es sind Einbaukästen für Türblattbreiten zwischen 61 und 123,5 cm und Höhen zwischen 99,2 und 269,2 cm möglich.

- Anwendbare max. Türblattstärken inkl. Aufleistungen für Gläser oder Dekorationen, alle Wandstärken: 40 mm
- Die geprüfte Tragfähigkeit der Standardrollwagen liegt bei 100 kg pro Paar. (150 kg bei bestimmten Sondergrößen)
- Die Lieferzeiten für abweichende Zwischen- bzw. Sondermaße klären Sie bitte mit unserem Büro.
- Die angegebenen Türblattmaße beziehen sich auf Holztürblätter.



Maßerklärungen

- A:** Fertig verspachteltes liches Zargendurchgangsmaß (Breite)
- B:** Tiefe des Einschubes
- C:** Gesamtmaß Schiebetürkästen Breite
- H:** Fertig verspachteltes liches Zargendurchgangsmaß (Höhe)
- H1:** Gesamtmaß Schiebetürkästen Höhe
- TBB:** Türblattbreite
- TBH:** Türblatthöhe
- TE:** optionaler Türblatteinstand in die Stocklichte
- WS:** Fertige Wandstärke
- Z:** Ziegelstärke
- IM:** Innere Maulweite



Zubehör

- ECLISSE SYNTESIS® PLANO SL
- ECLISSE BIAS® (ab TBB 73,5 cm)
- ECLISSE BIAS® DS (ab TBB 86 cm)
- VITRO PLUS für Ganzglas-Schiebetürblatt
- Federdämpfer Push To Open

ECLISSE SYNTESIS® LINE DF

MASSIVWAND - Lieferbare fertige Wandstärke 15 cm

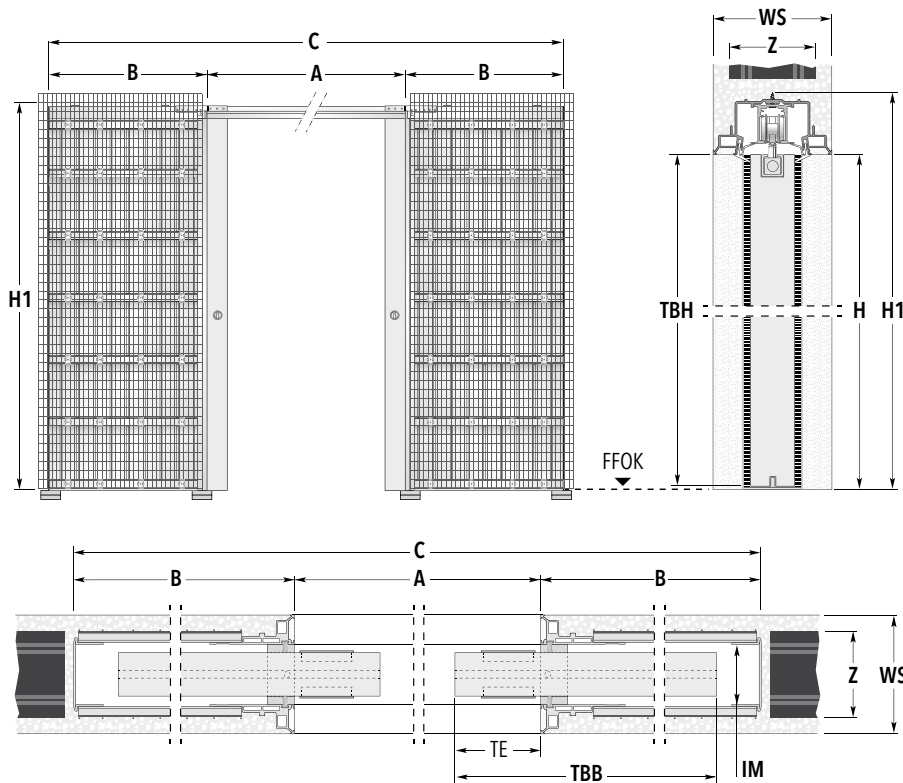

HINWEIS

Zur Aufnahme der Beschläge ist oben am Türblatt eine Fräsung auszuführen. An der Türblattunterseite wird eine Nut für die Bodenführung eingearbeitet. (siehe Abbildungen)

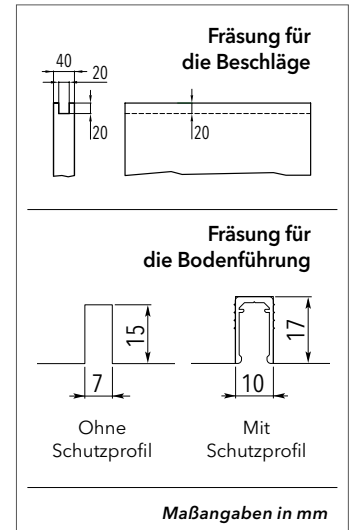

Türblattmaße		Standardmaße der Schiebetürkästen				Rohbau Öffnungsmaß
Breite TBB	Höhe TBH	Maße Element		H1	BREITE × HÖHE	
		A × H	B			C
61+61	198,5 / 211 / 223,5	115 × 199,3 / 211,8 / 224,3	73	261	265,3 / 217,8 / 230,3	265 × 207 / 220 / 232
73,5+73,5	198,5 / 211 / 223,5	140 × 199,3 / 211,8 / 224,3	85,5	311	205,3 / 217,8 / 230,3	315 × 207 / 220 / 232
86+86	198,5 / 211 / 223,5	165 × 199,3 / 211,8 / 224,3	98	361	205,3 / 217,8 / 230,3	365 × 207 / 220 / 232
98,5+98,5	198,5 / 211 / 223,5	190 × 199,3 / 211,8 / 224,3	110,5	411	205,3 / 217,8 / 230,3	415 × 207 / 220 / 232
111+111	198,5 / 211 / 223,5	215 × 199,3 / 211,8 / 224,3	123	461	205,3 / 217,8 / 230,3	465 × 207 / 220 / 232
123,5+123,5	198,5 / 211 / 223,5	240 × 199,3 / 211,8 / 224,3	135,5	511	205,3 / 217,8 / 230,3	515 × 207 / 220 / 232

Die angegebenen Türblattmaße gelten für Holz Türblätter. Maßangaben in cm.

Möglicher Wandaufbau	Ziegel 11,5 fertige Wandstärke 15 cm
Innere Maulweite (IM)	50 mm
Ziegelstärke (Z)	11,5 cm
Möglich bis maximal (TBB × TBH)	123,5 + 123,5 cm × 269,2 cm

Anmerkungen | Maßerkklärungen | Zubehör

Sondermaße: es sind Einbaukästen für Türblattbreiten zwischen 61 + 61 und 123,5 + 123,5 cm und Höhen zwischen 99,2 und 269,2 cm möglich.

- Anwendbare max. Türblattstärken inkl. Aufleistungen für Gläser oder Dekorationen, alle Wandstärken: 40 mm
- Die geprüfte Tragfähigkeit der Standardrollwagen liegt bei 100 kg pro Paar. (150 kg bei bestimmten Sondergrößen)
- Die Lieferzeiten für abweichende Zwischen- bzw. Sondermaße klären Sie bitte mit unserem Büro.
- Die angegebenen Türblattmaße beziehen sich auf Holz Türblätter.

A: Fertig verspachteltes liches Zargendurchgangsmaß (Breite)
B: Tiefe des Einschubes
C: Gesamtmaß Schiebetürkästen Breite
H: Fertig verspachteltes liches Zargendurchgangsmaß (Höhe)
H1: Gesamtmaß Schiebetürkästen Höhe
TBB: Türblattbreite
TBH: Türblatthöhe
TE: optionaler Türblatteinstand in die Stocklichte
WS: Fertige Wandstärke
Z: Ziegelstärke
IM: Innere Maulweite

- Synchronlauf für Doppelflügel
- ECLISSE SYNTESIS® PLANO SL
- ECLISSE BIAS® (ab TBB 73,5 + 73,5 cm)
- ECLISSE BIAS® DS (ab TBB 86 + 86 cm)
- VITRO PLUS für Ganzglas-Schiebetürblatt
- Federdämpfer Push To Open

ECLISSE SYNTESIS® LINE

TROCKENBAU - SCHNITTZEICHNUNGEN



ECLISSE SYNTESIS®

Elemente für den Trockenbau

Die Elemente der ECLISSE SYNTESIS® Familie für den Trockenbau sind in allen gängigen Wandstärken 10 / 12,5 / 15 cm als ein- und zweiflügelige Variante verfügbar.

Die Abbildung zeigt die Ausführung TROCKENBAU, einflügelig, für FWST 12,5 cm

Maßangaben in mm

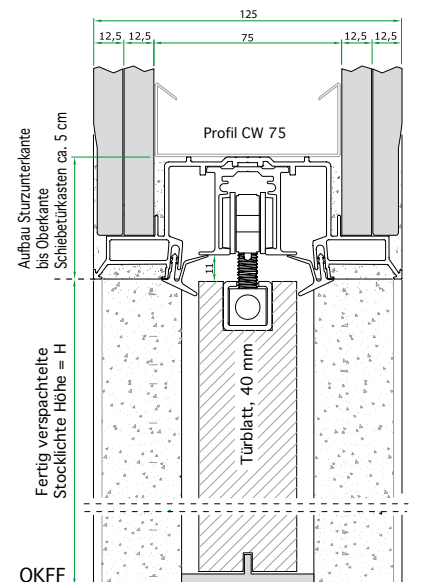
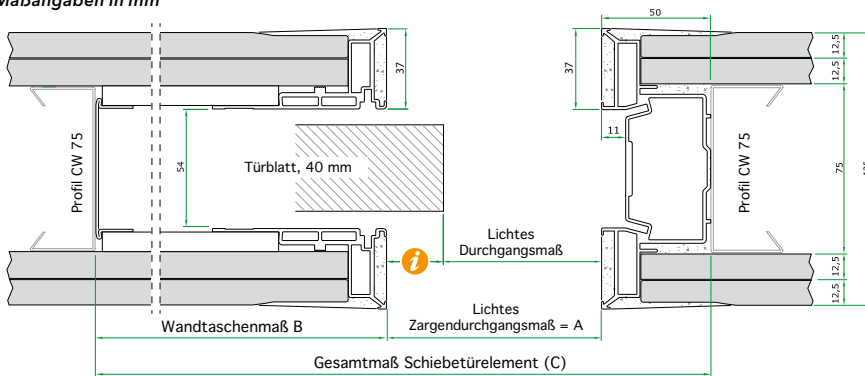

Die Abbildung zeigt die Ausführung TROCKENBAU, zweiflügelig, für FWST 12,5 cm

Maßangaben in mm

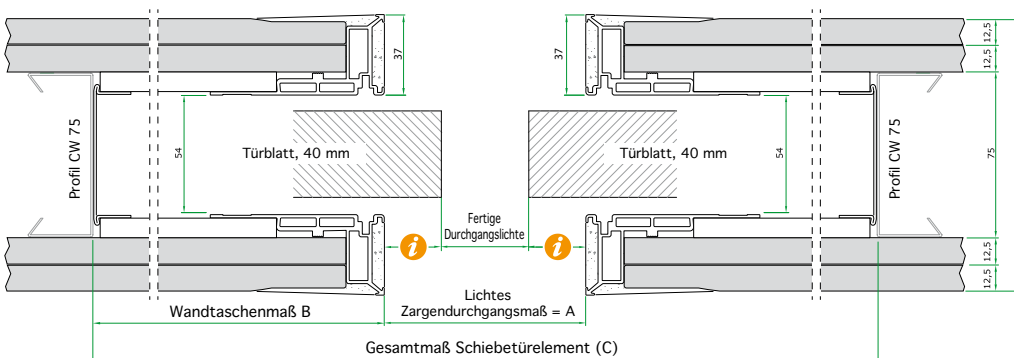

i INFO

Der Kompletteneinsub ist bei dieser Modellsreihe jederzeit auch bei schon eingebautem Türblatt möglich.

Die Spachtelkanten sind in der Trockenbauausführung im gesamten Durchgangsbereich mit einem elastischen Spezialharz zur Haftverbesserung des Spachtels / Feinputz vorbeschichtet. Nach dem Einbau wird das Element wandbündig verspachtelt. Sind alle Bau- und Malerarbeiten beendet, wird das Türblatt eingehängt und die Bürstendichtungen werden befestigt.

Wie bei allen ECLISSE Elementen kann die Einschubtiefe des Türblattes dank der neuen Zunge in der Laufschiene jederzeit verändert werden, ohne dass dafür erneute Baumaßnahmen oder eine Revisionsklappe erforderlich sind. Wenn gewünscht, lässt sich der hintere Fangstopper so einstellen, dass das Türblatt vollständig in die Wandtasche gleitet und bündig mit der Wand abschließt.



ECLISSE SYNTESIS®

Elemente für Massivwände

Die Elemente der ECLISSE SYNTESIS® Familie für Massivwände ist für die Wandstärke 15 cm als ein- und zweiflügelige Variante verfügbar.

Die Abbildung zeigt die Ausführung Massivwand, einflügelig, für FWST 15 cm

Maßangaben in mm

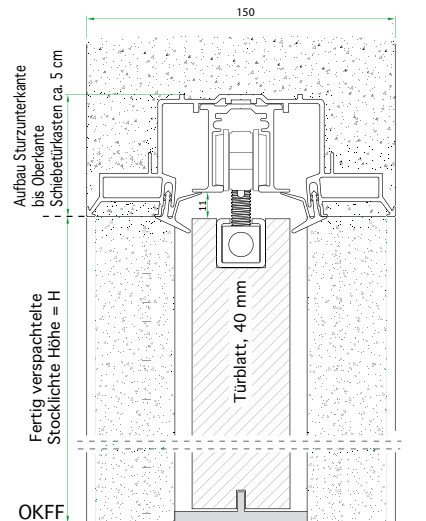
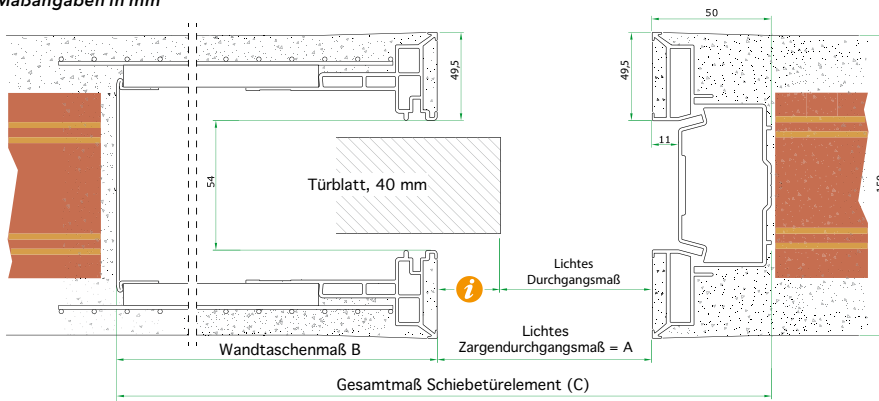

Die Abbildung zeigt die Ausführung Massivwand, zweiflügelig, für FWST 15 cm

Maßangaben in mm

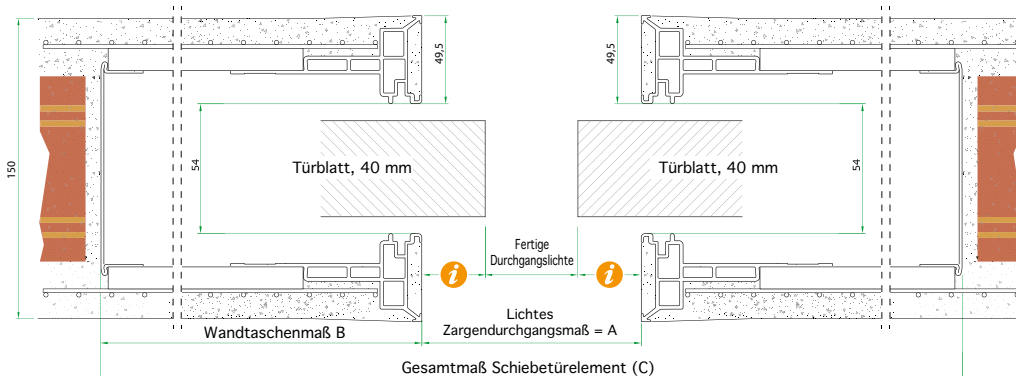

INFO

Der Kompletteneinschub ist bei dieser Modellsreihe jederzeit auch bei schon eingebautem Türblatt möglich.

Die Spachtelkanten sind in der Massivwandausführung im gesamten Durchgangsbereich mit einem elastischen Spezialharz zur Haftverbesserung des Spachtels / Feinputz vorbeschichtet. Nach dem Einbau wird das Element wandbündig verputzt. Nach Fertigstellung aller Bau- und Malerarbeiten wird das Türblatt eingehängt und die Bürstendichtungen werden befestigt.

Wie bei allen ECLISSE Elementen kann die Einschubtiefe des Türblattes dank der neuen Zunge in der Laufschiene jederzeit verändert werden, ohne dass dafür erneute Baumaßnahmen oder eine Revisionsklappe erforderlich sind. Wenn gewünscht, lässt sich der hintere Fangstopper so einstellen, dass das Türblatt vollständig in die Wandtasche gleitet und bündig mit der Wand abschließt.

ECLISSE SYNTESIS® LUCE

TECHNIK - EIGENSCHAFTEN

Die ECLISSE SYNTESIS® LUCE Modellreihe ist, wie die ECLISSE SYNTESIS® LINE Modelle, die moderne Schiebetür-Ausführung welche keine Verkleidung mehr benötigt, und flächenbündig mit der Wand angespachtelt wird. Das System ist einzigartig auf dem Markt und erlaubt es, Lichtschalter, Steckdosen und andere Anschlüsse auf den Seitenflächen des Schubkastens zu installieren. Der ECLISSE SYNTESIS® LUCE vereint also ansprechende Ästhetik mit erweiterter Funktionalität.

Der Schiebetürkasten ist sowohl für Trockenbau als auch für Massivwände lieferbar.

Die erforderliche Wandstärke beträgt mindestens 15 cm. Die Spachtelkanten sind sowohl in Massivwand- als auch Trockenbauausführung im gesamten Durchgangsbereich (Anschlagpfosten, obere Traverse sowie Einschubprofile) mit einem elastischen Spezialharz zur Haftverbesserung des Spachtels / Feinputz vorbeschichtet. Das Türblatt, die Dichtungen und Bürsten werden erst nach Fertigstellung aller Bau- und Malerarbeiten eingebaut.

Wie bei allen ECLISSE-Modellen (außer Mod. ECLISSE CIRCULAR), lässt sich auch nach Wandschluss die Einschubtiefe des Türblattes nach Kundenwunsch einstellen, so dass ein Kompletteinschub möglich wird.

Die max. Produktionsgrößen betragen sowohl in der Trockenbau- als auch in der Massivwand-Ausführung 1-flg. Türblattbreite 123,5 × Höhe 269,2 cm, und 2-flg. Türblattbreiten [123,5 + 123,5] × Höhe 269,2 cm.



Vorbeschichtete Profile

Die Spachtelkanten sind im gesamten Durchgangsbereich (Anschlagpfosten, obere Traverse sowie Einschubprofile) mit einem elastischen Spezialharz zur Haftverbesserung des Spachtels / Feinputz vorbeschichtet.

(Die neuen Spezialkanten sind voraussichtlich ab dem 3. Quartal 2021 lieferbar)

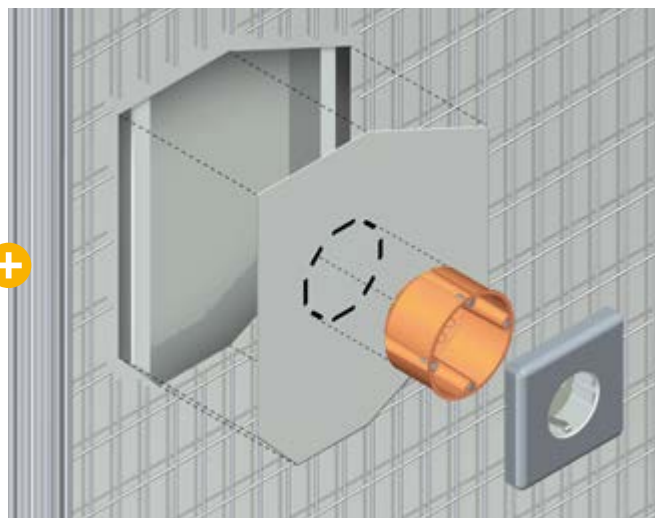

Besondere Merkmale

Die Stabilität der ECLISSE SYNTESIS® LUCE und ECLISSE SYNTESIS® LINE Einbaukästen wird durch verstärkte Einschubprofile, zusätzliche Verbindungsstücke und robuste Eckwinkel noch weiter verbessert.

Die Laufschiene ist auch bei diesem Modell nach Wandschluss ausbaubar. Des Weiteren können bei dieser Modellserie bis zu 10 Hohlraumdosens pro Schiebetürkasten montiert werden. Die Einbautiefe der Hohlraumdosens beträgt im Trockenbau 35, und im Massivwandbau 40 mm.

In der Version Mauerwerk sind die Profile um den Türdurchgang herum mit einem Spezialharz vorbeschichtet.

Der Monteur muss hier also nur noch einen Feinputz aufbringen und schon kann gestrichen werden.



ECLISSE SYNTESIS® LUCE EF

Ausführung TROCKENBAU

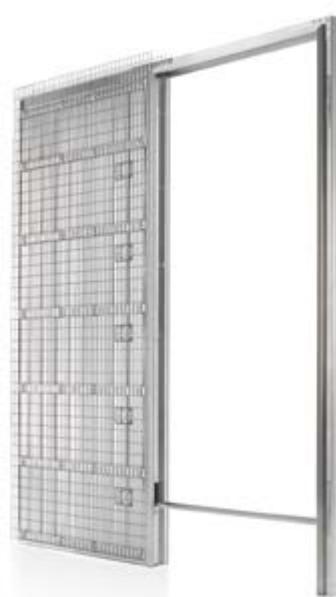

ECLISSE SYNTESIS® LUCE EF

Ausführung MASSIVWAND

ECLISSE SYNTESIS® LUCE EF

TROCKENBAU - Lieferbare fertige Wandstärke 15 cm

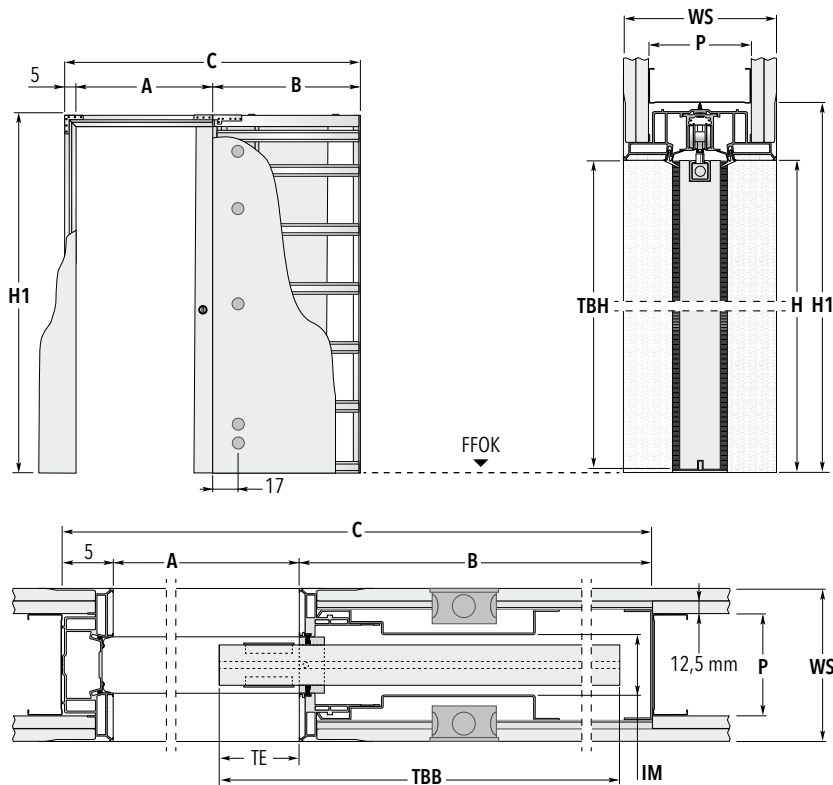
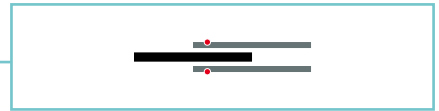

HINWEIS

Zur Aufnahme der Beschläge ist oben am Türblatt eine Fräsung auszuführen. An der Türblattunterseite wird eine Nut für die Bodenführung eingearbeitet. (siehe Abbildungen)

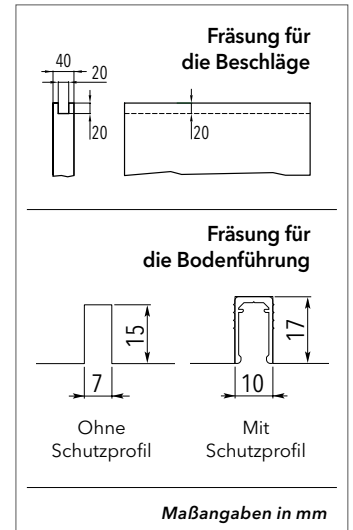

Türblattmaße		Standardmaße der Schiebetürkästen			
Breite TBB	Höhe TBH	Maße Element			
		A × H	B	C	H1
61	198,5 / 211 / 223,5	57,5 × 199,3 / 211,8 / 224,3	73,2	135,7	205,3 / 217,8 / 230,3
73,5	198,5 / 211 / 223,5	70 × 199,3 / 211,8 / 224,3	85,7	160,7	205,3 / 217,8 / 230,3
86	198,5 / 211 / 223,5	82,5 × 199,3 / 211,8 / 224,3	98,2	185,7	205,3 / 217,8 / 230,3
98,5	198,5 / 211 / 223,5	95 × 199,3 / 211,8 / 224,3	110,7	210,7	205,3 / 217,8 / 230,3
111	198,5 / 211 / 223,5	107,5 × 199,3 / 211,8 / 224,3	123,2	235,7	205,3 / 217,8 / 230,3
123,5	198,5 / 211 / 223,5	120 × 199,3 / 211,8 / 224,3	135,7	260,7	205,3 / 217,8 / 230,3

Die angegebenen Türblattmaße gelten für Holz Türblätter. Maßangaben in cm.

Möglicher Wandaufbau	CW 100 fertige Wandstärke 15 cm
Belegung mit Gipskartonplatte 12,5 mm	Ständerwand 2×, im Schubkastenbereich 1× belegt
Innere Maulweite (IM)	54 mm
Profilstärke (P)	100 mm
Möglich bis maximal (TBB × TBH)	123,5 cm × 269,2 cm

Anmerkungen	Maßberklärungen	Zubehör
<p>Sondermaße: es sind Einbaukästen für Türblattbreiten zwischen 61 und 123,5 cm und Höhen zwischen 99,2 und 269,2 cm möglich.</p> <ul style="list-style-type: none"> Anwendbare max. Türblattstärken inkl. Aufleistungen für Gläser oder Dekorationen, alle Wandstärken: 40 mm Die geprüfte Tragfähigkeit der Standardrollwagen liegt bei 100 kg pro Paar. (150 kg bei bestimmten Sondergrößen) Die Lieferzeiten für abweichende Zwischen- bzw. Sondermaße klären Sie bitte mit unserem Büro. Die angegebenen Türblattmaße beziehen sich auf Holz Türblätter. Die max. Einbautiefe der Hohlraumdosens beträgt 35 mm. 	<p>A: Fertig verspachteltes liches Zargendurchgangsmaß (Breite)</p> <p>B: Tiefe des Einschubes</p> <p>C: Gesamtmaß Schiebetürkästen Breite</p> <p>H: Fertig verspachteltes liches Zargendurchgangsmaß (Höhe)</p> <p>H1: Gesamtmaß Schiebetürkästen Höhe</p> <p>TBB: Türblattbreite</p> <p>TBH: Türblatthöhe</p> <p>TE: optionaler Türblatteinstand in die Stocklichte</p> <p>WS: Fertige Wandstärke</p> <p>P: Profilstärke</p> <p>IM: Innere Maulweite</p> <p>GKB: Belegung mit Gipskartonplatte 12,5 mm</p>	<ul style="list-style-type: none"> ECLISSE SYNTESIS® PLANO SL ECLISSE BIAS® (ab TBB 73,5 cm) ECLISSE BIAS® DS (ab TBB 86 cm) VITRO PLUS für Ganzglas-Schiebetürblatt Federdämpfer Push To Open

ECLISSE SYNTESIS® LUCE DF

TROCKENBAU - Lieferbare fertige Wandstärke 15 cm

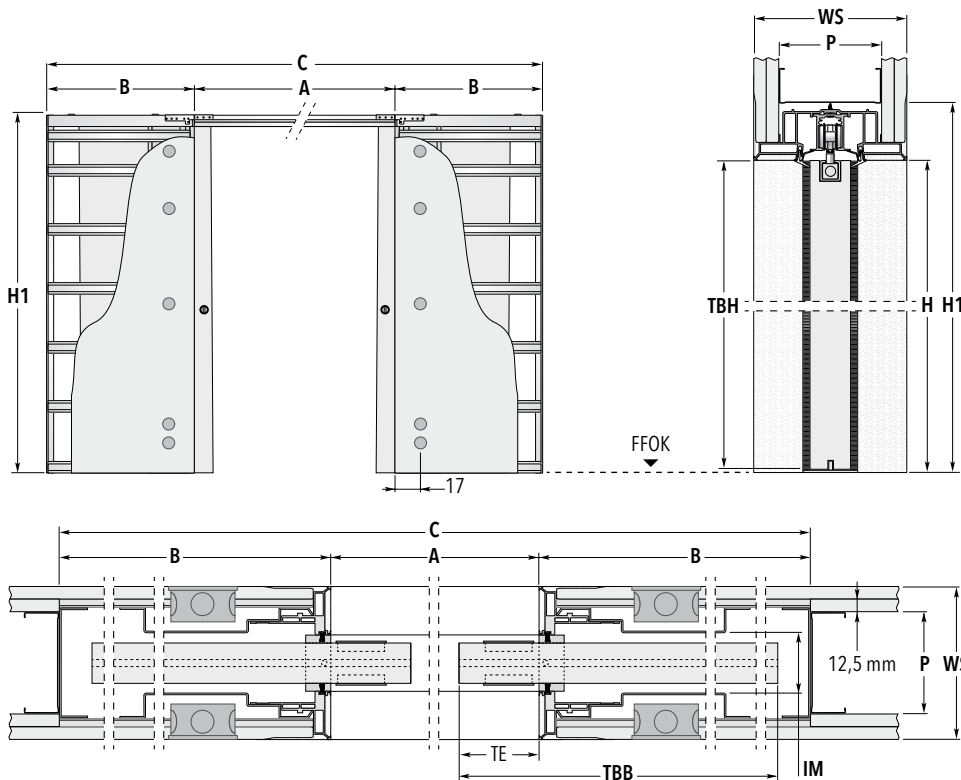

HINWEIS

Zur Aufnahme der Beschläge ist oben am Türblatt eine Fräsung auszuführen. An der Türblattunterseite wird eine Nut für die Bodenführung eingearbeitet. (siehe Abbildungen)

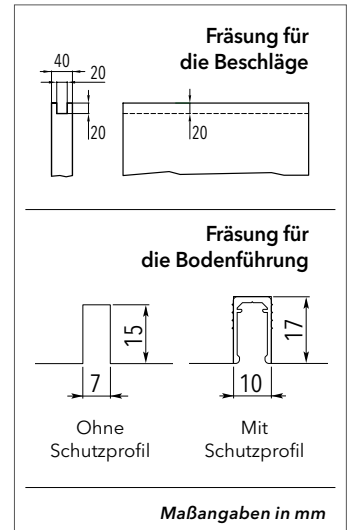

Türblattmaße		Standardmaße der Schiebetürkästen			
Breite TBB	Höhe TBH	Maße Element			
		A x H	B	C	H1
61 + 61	198,5 / 211 / 223,5	115 x 199,3 / 211,8 / 224,3	73,2	261,4	205,3 / 217,8 / 230,3
73,5 + 73,5	198,5 / 211 / 223,5	140 x 199,3 / 211,8 / 224,3	85,7	311,4	205,3 / 217,8 / 230,3
86 + 86	198,5 / 211 / 223,5	165 x 199,3 / 211,8 / 224,3	98,2	361,4	205,3 / 217,8 / 230,3
98,5 + 98,5	198,5 / 211 / 223,5	190 x 199,3 / 211,8 / 224,3	110,7	411,4	205,3 / 217,8 / 230,3
111 + 111	198,5 / 211 / 223,5	215 x 199,3 / 211,8 / 224,3	123,2	461,4	205,3 / 217,8 / 230,3
123,5 + 123,5	198,5 / 211 / 223,5	240 x 199,3 / 211,8 / 224,3	135,7	511,4	205,3 / 217,8 / 230,3

Die angegebenen Türblattmaße gelten für Holztürblätter. Maßangaben in cm.

Möglicher Wandaufbau	CW 100 fertige Wandstärke 15 cm
Belegung mit Gipskartonplatte 12,5 mm	Ständerwand 2x, im Schubkastenbereich 1x belegt
Innere Maulweite (IM)	54 mm
Profilstärke (P)	100 mm
Möglich bis maximal (TBB x TBH)	123,5 + 123,5 cm x 269,2 cm

Anmerkungen | Maßerklärungen | Zubehör

Sondermaße: es sind Einbaukästen für Türblattbreite zwischen 61 + 61 und 123,5+123,5 cm und Höhen zwischen 99,2 und 269,2 cm möglich.

- ▶ Anwendbare max. Türblattstärken inkl. Aufleistungen für Gläser oder Dekorationen, alle Wandstärken: 40 mm
- ▶ Die geprüfte Tragfähigkeit der Standardrollwagen liegt bei 100 kg pro Paar. (150 kg bei bestimmten Sondergrößen)
- ▶ Die Lieferzeiten für abweichende Zwischen- bzw. Sondermaße klären Sie bitte mit unserem Büro.
- ▶ Die angegebenen Türblattmaße beziehen sich auf Holztürblätter.
- ▶ Die max. Einbautiefe der Hohlraum Dosen beträgt 35 mm.

- A:** Fertig verspachteltes liches Zargendurchgangsmaß (Breite)
- B:** Tiefe des Einschubes
- C:** Gesamtmaß Schiebetürkästen Breite
- H:** Fertig verspachteltes liches Zargendurchgangsmaß (Höhe)
- H1:** Gesamtmaß Schiebetürkästen Höhe
- TBB:** Türblattbreite
- TBH:** Türblatthöhe
- TE:** optionaler Türblatteinstand in die Stocklichte
- WS:** Fertige Wandstärke
- P:** Profilstärke
- IM:** Innere Maulweite
- GKB:** Belegung mit Gipskartonplatte 12,5 mm

- ▶ Synchronlauf für Doppelflügel
- ▶ ECLISSE SYNTESIS® PLANO SL
- ▶ ECLISSE BIAS® (ab TBB 73,5 + 73,5 cm)
- ▶ ECLISSE BIAS® DS (ab TBB 86 + 86 cm)
- ▶ VITRO PLUS für Ganzglas-Schiebetürblatt
- ▶ Federdämpfer Push To Open

ECLISSE SYNTESIS® LUCE EF

MASSIVWAND - Lieferbare fertige Wandstärke 15 cm

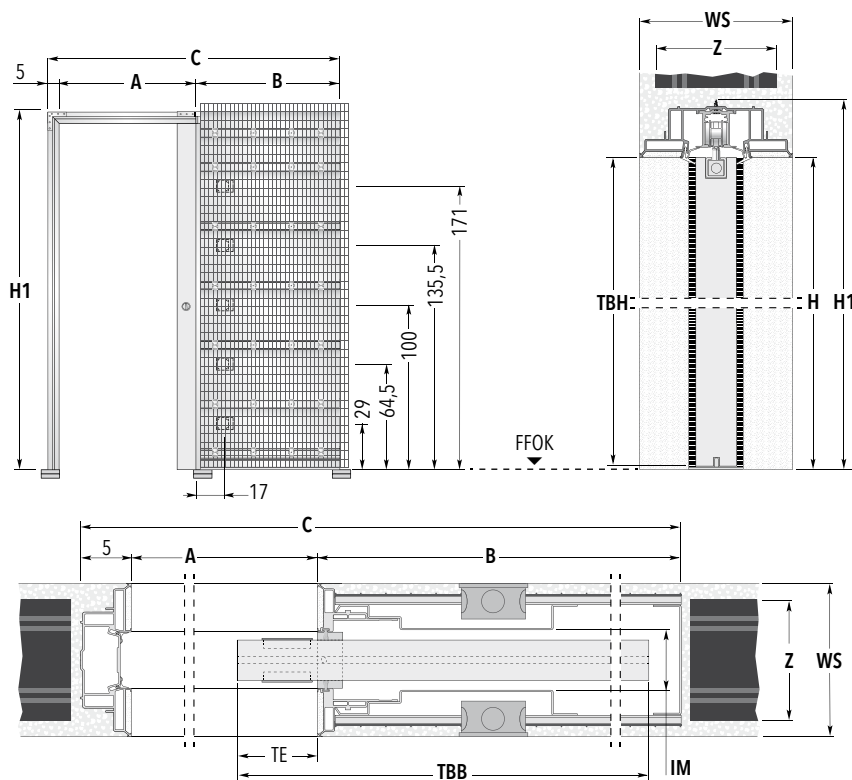

HINWEIS

Zur Aufnahme der Beschläge ist oben am Türblatt eine Fräsung auszuführen. An der Türblattunterseite wird eine Nut für die Bodenführung eingearbeitet. (siehe Abbildungen)

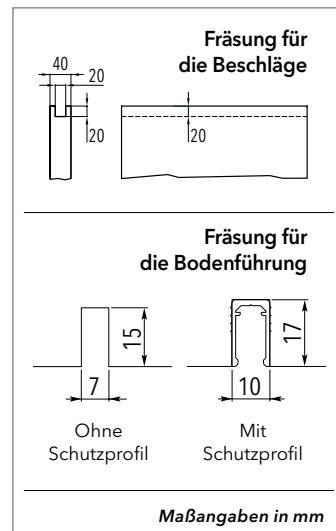

Türblattmaße		Standardmaße der Schiebetürkästen				Rohbau Öffnungsmaß
Breite	Höhe	Maße Element				BREITE × HÖHE
TBB	TBH	A × H	B	C	H1	
61	198,5 / 211 / 223,5	57,5 × 199,3 / 211,8 / 224,3	73,2	135,7	205,3 / 217,8 / 230,3	140 × 207 / 220 / 232
73,5	198,5 / 211 / 223,5	70 × 199,3 / 211,8 / 224,3	85,7	160,7	205,3 / 217,8 / 230,3	165 × 207 / 220 / 232
86	198,5 / 211 / 223,5	82,5 × 199,3 / 211,8 / 224,3	98,2	185,7	205,3 / 217,8 / 230,3	190 × 207 / 220 / 232
98,5	198,5 / 211 / 223,5	95 × 199,3 / 211,8 / 224,3	110,7	210,7	205,3 / 217,8 / 230,3	215 × 207 / 220 / 232
111	198,5 / 211 / 223,5	107,5 × 199,3 / 211,8 / 224,3	123,2	235,7	205,3 / 217,8 / 230,3	240 × 207 / 220 / 232
123,5	198,5 / 211 / 223,5	120 × 199,3 / 211,8 / 224,3	135,7	260,7	205,3 / 217,8 / 230,3	265 × 207 / 220 / 232

Die angegebenen Türblattmaße gelten für Holztürblätter. Maßangaben in cm.

Möglicher Wandaufbau	Ziegel 11,5 fertige Wandstärke 15 cm
Innere Maulweite (IM)	54 mm
Ziegelstärke (Z)	11,5 cm
Möglich bis maximal (TBB × TBH)	123,5 cm × 269,2 cm



Anmerkungen

Sondermaße: es sind Einbaukästen für Türblattbreiten zwischen 61 und 123,5 cm und Höhen zwischen 99,2 und 269,2 cm möglich.

- Anwendbare max. Türblattstärken inkl. Aufleistungen für Gläser oder Dekorationen: 40 mm
- Die geprüfte Tragfähigkeit der Standardrollwagen liegt bei 100 kg pro Paar. (150 kg bei bestimmten Sondergrößen)
- Die Lieferzeiten für abweichende Zwischen- bzw. Sondermaße klären Sie bitte mit unserem Büro.
- Die angegebenen Türblattmaße beziehen sich auf Holztürblätter.
- Die max. Einbautiefe der Unterputzdosen beträgt 40 mm.



Maßerklärungen

- A:** Fertig verspachteltes liches Zargendurchgangsmaß (Breite)
- B:** Tiefe des Einschubes
- C:** Gesamtmaß Schiebetürkasten Breite
- H:** Fertig verspachteltes liches Zargendurchgangsmaß (Höhe)
- H1:** Gesamtmaß Schiebetürkasten Höhe
- TBB:** Türblattbreite
- TBH:** Türblatthöhe
- TE:** optionaler Türblatteinstand in die Stocklichte
- WS:** Fertige Wandstärke
- Z:** Ziegelstärke
- IM:** Innere Maulweite



Zubehör

- ECLISSE SYNTESIS® PLANO SL
- ECLISSE BIAS® (ab TBB 73,5 cm)
- ECLISSE BIAS® DS (ab TBB 86 cm)
- VITRO PLUS für Ganzglas-Schiebetürblatt
- Federdämpfer Push To Open

ECLISSE SYNTESIS® LUCE DF

MASSIVWAND - Lieferbare fertige Wandstärke 15 cm

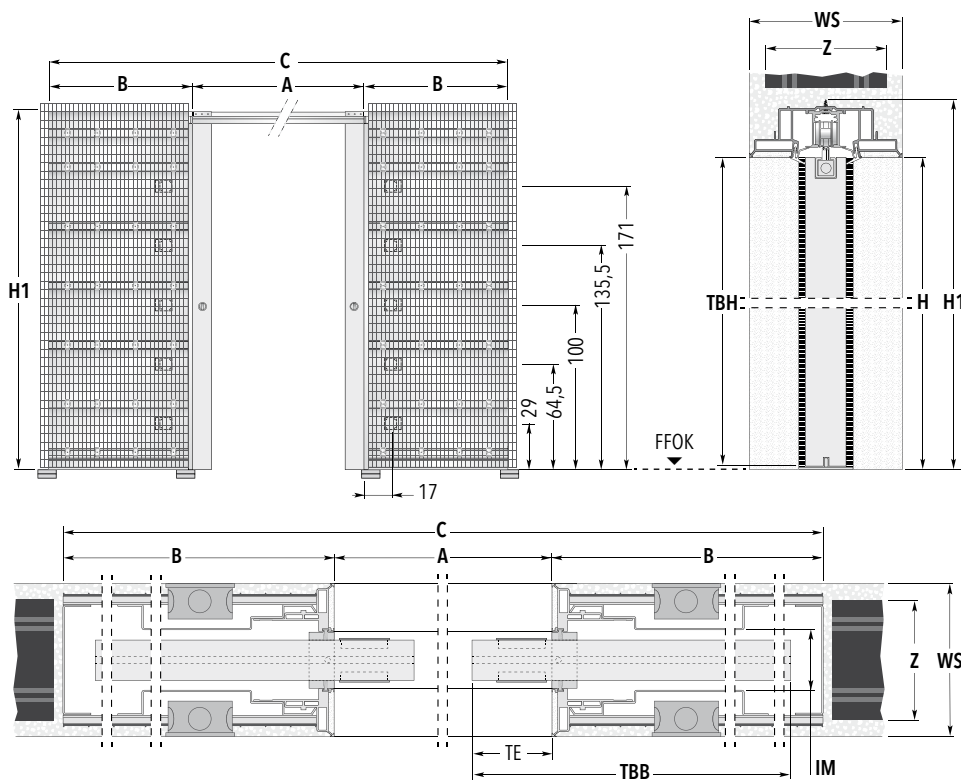

HINWEIS

Zur Aufnahme der Beschläge ist oben am Türblatt eine Fräsung auszuführen. An der Türblattunterseite wird eine Nut für die Bodenführung eingearbeitet. (siehe Abbildungen)

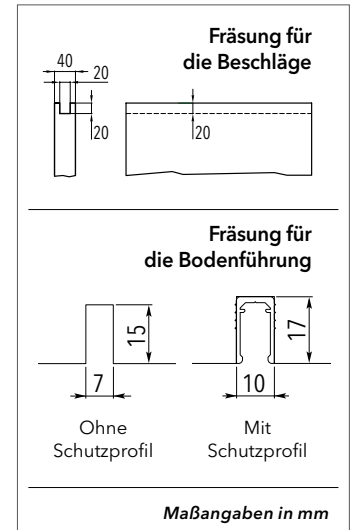

Türblattmaße		Standardmaße der Schiebetürkästen				Rohbau Öffnungsmaß
Breite TBB	Höhe TBH	Maße Element		H1		BREITE x HÖHE
		A x H	B	C		
61 + 61	198,5 / 211 / 223,5	115 x 199,3 / 211,8 / 224,3	73,2	261,4	205,3 / 217,8 / 230,3	265 x 207 / 220 / 232
73,5 + 73,5	198,5 / 211 / 223,5	140 x 199,3 / 211,8 / 224,3	85,7	311,4	205,3 / 217,8 / 230,3	315 x 207 / 220 / 232
86 + 86	198,5 / 211 / 223,5	165 x 199,3 / 211,8 / 224,3	98,2	361,4	205,3 / 217,8 / 230,3	365 x 207 / 220 / 232
98,5 + 98,5	198,5 / 211 / 223,5	190 x 199,3 / 211,8 / 224,3	110,7	411,4	205,3 / 217,8 / 230,3	415 x 207 / 220 / 232
111 + 111	198,5 / 211 / 223,5	215 x 199,3 / 211,8 / 224,3	123,2	461,4	205,3 / 217,8 / 230,3	465 x 207 / 220 / 232
123,5 + 123,5	198,5 / 211 / 223,5	240 x 199,3 / 211,8 / 224,3	135,7	511,4	205,3 / 217,8 / 230,3	515 x 207 / 220 / 232

Die angegebenen Türblattmaße gelten für Holztürblätter. Maßangaben in cm.

Möglicher Wandaufbau	Ziegel 11,5 fertige Wandstärke 15 cm
Innere Maulweite (IM)	54 mm
Ziegelstärke (Z)	11,5 cm
Möglich bis maximal (TBB x TBH)	123,5 + 123,5 cm x 269,2 cm

Anmerkungen	Maßerklärungen	Zubehör
<p>Sondermaße: es sind Einbaukästen für Türblattbreiten zwischen 610+610 und 123,5+123,5 cm und Höhen zwischen 99,2 und 269,2 cm möglich.</p> <ul style="list-style-type: none"> Anwendbare max. Türblattstärken inkl. Aufleistungen für Gläser oder Dekorationen: 40 mm Die geprüfte Tragfähigkeit der Standardrollwagen liegt bei 100 kg pro Paar. (150 kg bei bestimmten Sondergrößen) Die Lieferzeiten für abweichende Zwischen- bzw. Sondermaße klären Sie bitte mit unserem Büro. Die angegebenen Türblattmaße beziehen sich auf Holztürblätter. Die max. Einbautiefe der Unterputzdosen beträgt 40 mm. 	<p>A: Fertig verspachteltes liches Zargendurchgangsmaß (Breite)</p> <p>B: Tiefe des Einschubes</p> <p>C: Gesamtmaß Schiebetürkästen Breite</p> <p>H: Fertig verspachteltes liches Zargendurchgangsmaß (Höhe)</p> <p>H1: Gesamtmaß Schiebetürkästen Höhe</p> <p>TBB: Türblattbreite</p> <p>TBH: Türblatthöhe</p> <p>TE: optionaler Türblatteinstand in die Stocklichte</p> <p>WS: Fertige Wandstärke</p> <p>Z: Ziegelstärke</p> <p>IM: Innere Maulweite</p>	<ul style="list-style-type: none"> Synchronlauf für Doppelflügel ECLISSE SYNTESIS® PLANO SL ECLISSE BIAS® (ab TBB 73,5 + 73,5 cm) ECLISSE BIAS® DS (ab TBB 86 + 86 cm) VITRO PLUS für Ganzglas-Schiebetürblatt Federdämpfer Push To Open

ECLISSE SYNTESIS® PLANO

ZARGE - EIGENSCHAFTEN

DIE ZARGE

Die robuste Aluminium-Zarge ist im Sichtbereich mit einer hochwertigen, fettfrei aufgetragenen Grundierung versehen. Des Weiteren sind die Sichtbereiche zum Schutz vor Verunreinigungen mit einem durchgehenden Kunststoffprofil geschützt. Zur Vereinfachung der Montage durch den Verarbeiter ist der Meterriss auf dem Schutzprofil angebracht. Das Türblatt kann werksseitig mit grundierter (Gestaltungsmöglichkeit mit dem Maler vor Ort), oder weiß lackierter Oberfläche geliefert werden.

Aussteifer OSB

Die gefrästen OSB3 (Stärke 25 mm) Aussteifer passen genau auf das Profil und weisen ein hohes Maß an Präzision auf, um die Parallelität der Zarge beim Einbau zu gewährleisten.



Grundierung

Hochwertig grundierte Oberfläche im Sichtbereich, die einen optimalen Streichgrund für verschiedene Farbtypen bildet.

Extrudiertes Profil

Sehr robustes Aluminiumprofil (ca. 2 kg/lfm) mit gut ausgearbeiteten Oberflächen.

Oberfläche / Haftgrund

Optimal ausgebildeter mechanischer Haftgrund für den kunststoffvergüteten Spachtel.

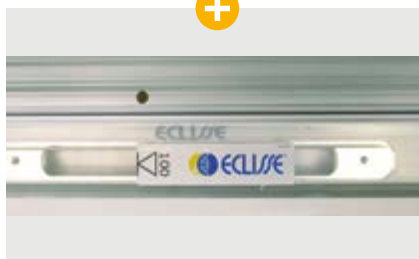

Meterriss

Der Meterriss auf dem Schutzprofil erleichtert dem Verarbeiter das Setzen der Zarge auf der Baustelle.



Die Marke

Das flächenbündig eingesetzte Markenschild garantiert Ihnen ein original ECLISSE Produkt.

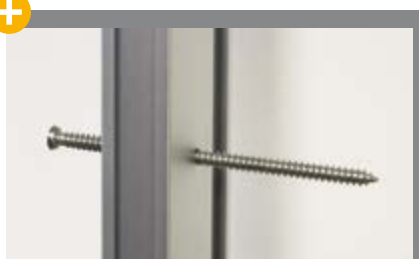

Einbau in eine Massivwand

Die Zarge wird einfach durch die dafür vorgesehenen Löcher mit den 8 Stk. im Lieferumfang enthaltenen Fensterbauschrauben im Massivwandeinbau festgesetzt.

ECLISSE SYNTESIS® PLANO

TÜRBLATT - EIGENSCHAFTEN

Die Oberfläche

Das Türblatt kann mit grundierter (bietet die Gestaltungsmöglichkeit mit dem Maler vor Ort), oder weiß lackierter Oberfläche geliefert werden.

DIE TÜRBLÄTTER

Die Eclisse Türblätter sind je nach gewähltem System ca. 45 oder 50 mm stark, und mit einem DIN-gerechten Schlosskasten ausgestattet. Auch der Sitz der Bänder ist nach DIN ausgerichtet. Aufgrund des großzügig ausgelegten, umlaufenden Massivholzrahmens ist das Türblatt bei Bedarf auf der Baustelle bis zu 2,5 cm kürzbar.

SYNTESIS® PLANO

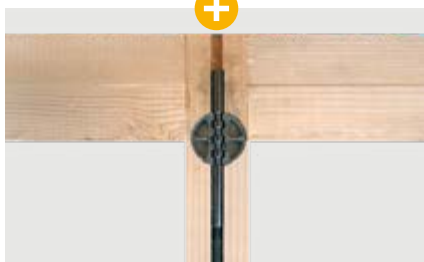

Der Spannkern

Im Sinne des hohen Qualitätsanspruches haben wir die Eclisse Türblätter im Inneren mit einem Spannkern ausgestattet. Im Falle eines späteren Verzuges hat der Kunde so die Möglichkeit, das Türblatt unkompliziert nachzuspannen.

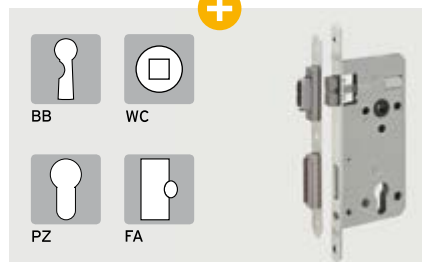

Das Magnetfallen-Schloss

Bei der Lieferung des Komplett-Sets (Zarge + Türblatt) werden die Türblätter werksseitig bereits mit einem hochwertigen DIN-Schlosskasten geliefert, der systemkonform zum Schließblech passt.

Hinweis:

Die Schließbleche sind im Lieferumfang der Zarge enthalten, und nach DIN gefertigt, passen jedoch systemkonform nur zum werksseitig gelieferten Schlosskasten. Dem Kunden stehen drei verschiedene Möglichkeiten der Schlosskästen zur Auswahl: Buntbart (BB), WC- und Badezimmertüren sowie Profilzylinder (PZ).

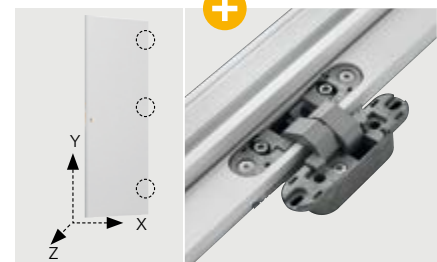

Die Bänder

Die Bandbestückungen für Standardhöhen (im Lieferumfang der Zarge enthalten) sind wie folgt ausgeführt:

- drei Bänder (Simonswerk AN 140 3D) für ECLISSE SYNTESIS® PLANO 45
- zwei Bänder (Simonswerk Tectus TE 340 3D) für ECLISSE SYNTESIS® PLANO 50,

Die Abbildung oben zeigt das AN 140 3D-Band.

ECLISSE SYNTESIS® PLANO

ÖFFNUNGSRICHTUNGEN UND LIEFERVERARIANTEN

MIT STURZ

Die ECLISSE SYNTESIS® PLANO Zargen können einflügelig raumhoch mit Sturz geliefert werden. Die zweiflügeligen Zargen werden ausschließlich mit Sturz geliefert.

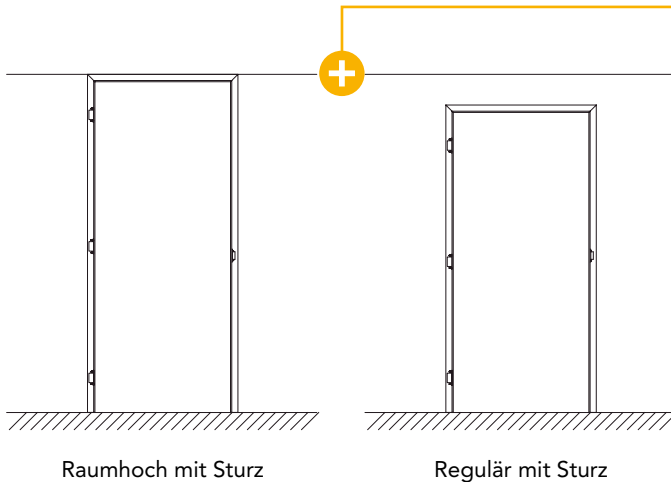

ÖFFNUNG ZIEHEND

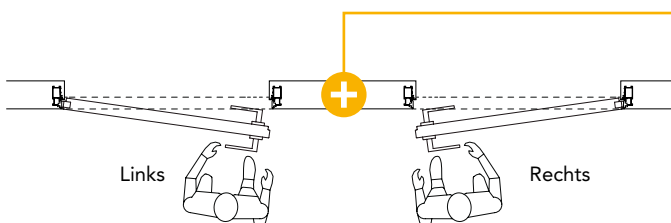

LIEFERVERARIANTEN ECLISSE SYNTESIS® PLANO

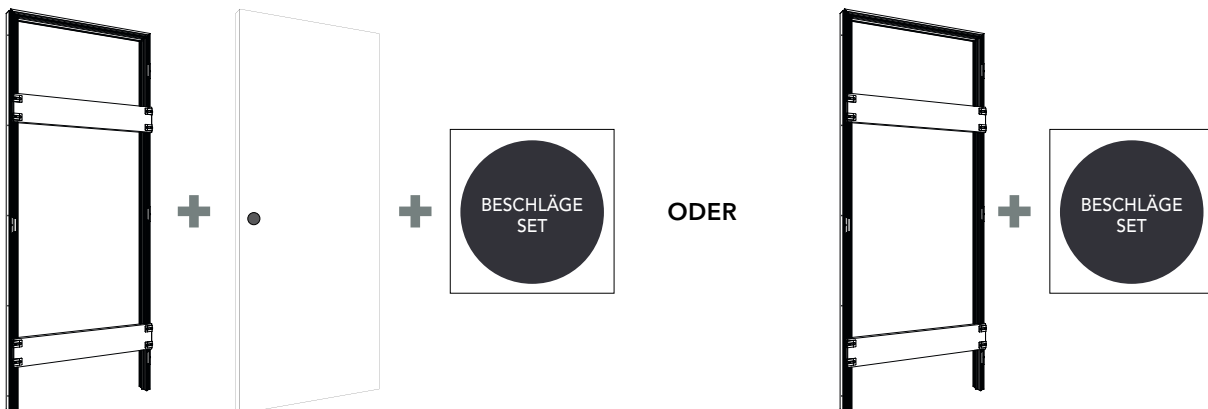

DAS KOMPLETTE SET

Lieferumfang: Zarge komplett mit Türblatt sowie Schlosskasten und Beschlagschachtel (Drücker bauseits)

NUR ZARGE

Lieferumfang: Zarge und Beschlagschachtel (Schlosskasten und Drücker sind bauseits zu liefern)

Die einflügelige Zarge kann mit oder ohne Sturz und pro Größe in vier verschiedenen Varianten geliefert werden: Links öffnend: ziehend / drückend und Rechts öffnend: ziehend / drückend

ECLISSE SYNTESIS® PLANO

ÖFFNUNGSRICHTUNGEN UND ZUBEHÖR



OHNE STURZ

Die ECLISSE SYNTESIS® PLANO Zargen können einflügelig raumhoch ohne Sturz geliefert werden. Die zweiflügeligen Zargen werden ausschließlich mit Sturz geliefert.

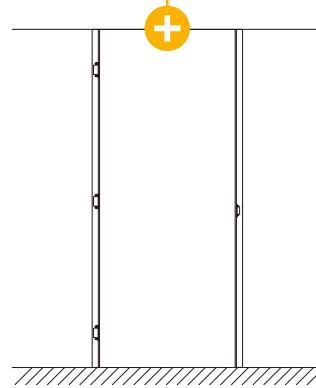

Raumhoch ohne Sturz

ÖFFNUNG DRÜCKEND

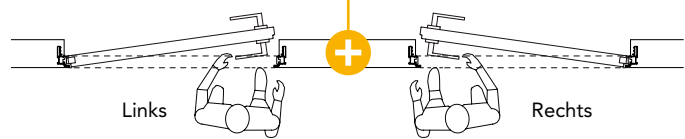

Links

Rechts

ZUSAMMENSETZUNG DER BESCHLAGSCHACHTEL

Die hier gezeigten Abbildungen haben Symbolcharakter.

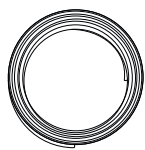

6,6 m Dichtung, ausreichend bis Stocklichte 270 cm Höhe

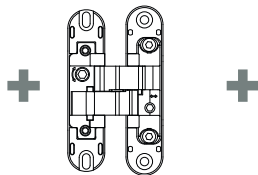

PLANO 45
drei, bzw. vier verdeckt liegende Bänder (Simonswerk AN 140 3D)

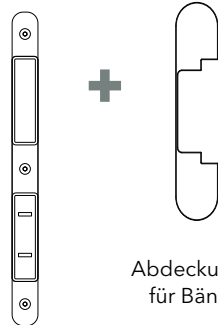

Abdeckungen für Bänder

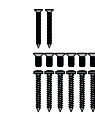

Kleinmaterial

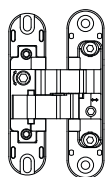

PLANO 50
Zwei, bzw. drei Stück verdeckt liegende Bänder, (Simonswerk Tectus TE 340 3D)

DIN-Magnetfallenschließblech, Edelstahl, matt gebürstet

Die Schließbleche sind im Lieferumfang der Zarge enthalten, und nach DIN gefertigt, passen jedoch systemkonform nur zum werksseitig gelieferten Schlosskasten.

Dem Kunden stehen drei verschiedene Möglichkeiten der Schlosskästen zur Auswahl: Buntbart (BB), WC- und Badezimmertüren sowie Profilzylinder (PZ).

ZUBEHÖR PLANO 50

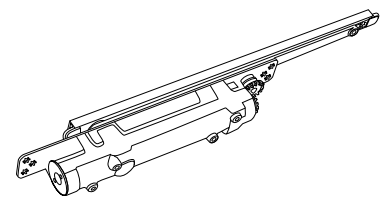

Mit dem optional in das Türblatt und die Zarge zu integrierenden Gleitschienentürschließer von Dorma (ITS 96) stellt ECLISSE seinen Kunden auf Wunsch (Bestellung erforderlich) ein hochwertiges Zubehör zur Verfügung.

ECLISSE SYNTESIS® PLANO

WANDAUFBAUTEN

ÖFFNUNG DRÜCKEND

ÖFFNUNG ZIEHEND

Massivwand

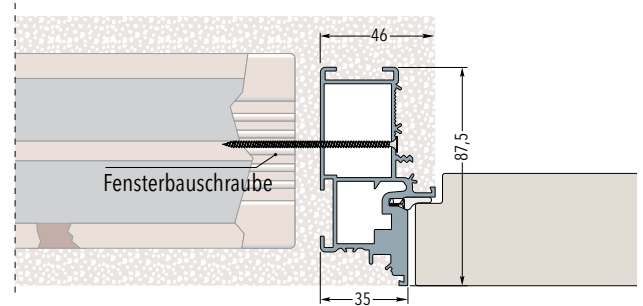
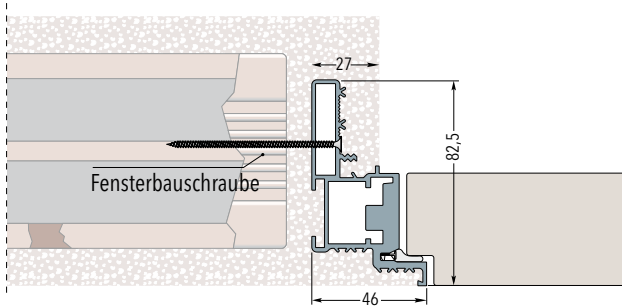

Trockenbauwand, Profil 75, einmal belegt (GKB 12.5)

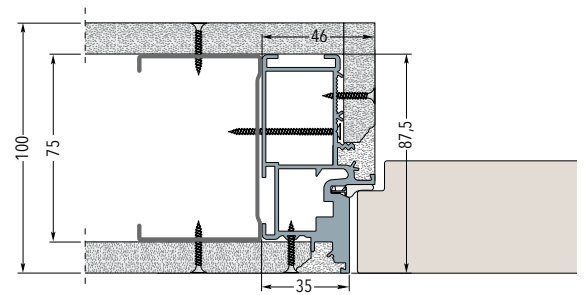
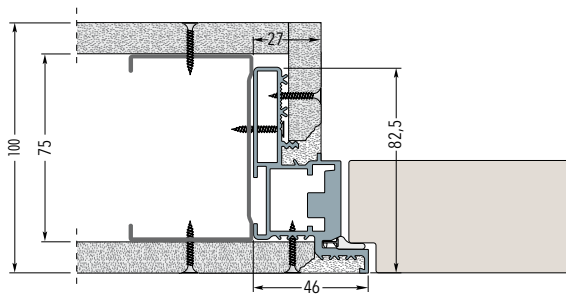

Trockenbauwand, Profil 50, zweimal belegt (GKB 12.5)

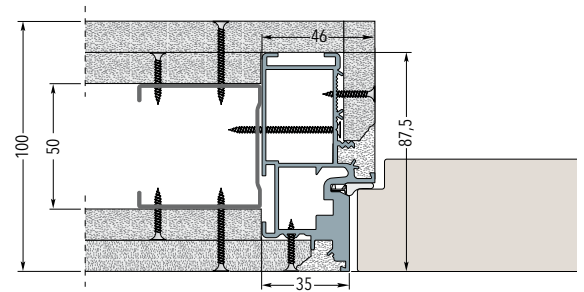
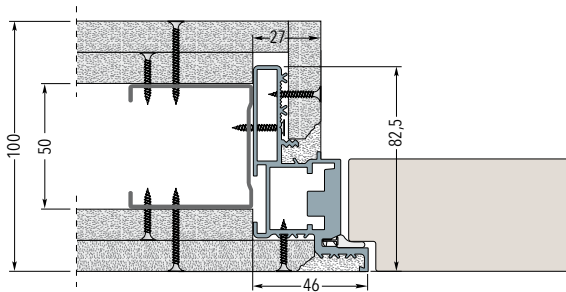

Trockenbauwand, Profil 75 oder 100, zweimal belegt (GKB 12.5)

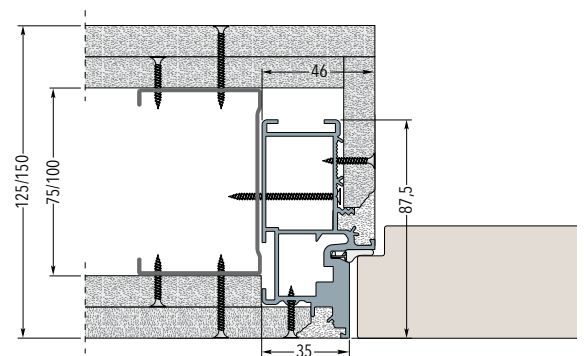
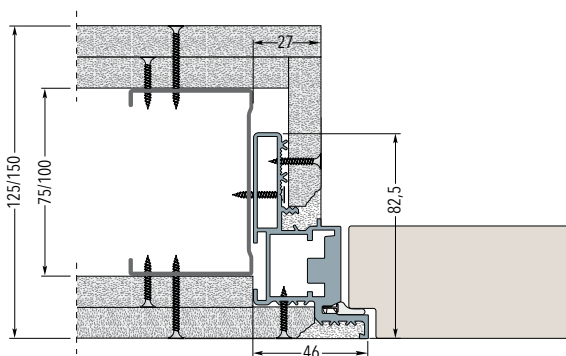

Die Zarge kann sowohl in eine Trockenbau- als auch in eine Massivwand eingesetzt werden. Die für die Massivwand erforderlichen Fensterbauschrauben sind im Lieferumfang enthalten.

Achtung! Die Unterkonstruktion für die Zarge „ECLISSE SYNTESIS® PLANO“ ist im Trockenbau lt. DIN 4103 herzustellen. Bei einem Türblattgewicht über 25 kg (inkl. Beschläge) sind ausschließlich UA-Profile für den Anschluss der Zarge zu verwenden. Die Profilbreite ergibt sich aus der gewünschten fertigen Wandstärke und der Beplankungsstärke. Die Profile sind raumhoch einzusetzen, inkl. Türpfosten-Steckwinkel oben und unten.

ECLISSE SYNTESIS® PLANO

WANDAUFBAUTEN

ÖFFNUNG DRÜCKEND

ÖFFNUNG ZIEHEND

Massivwand

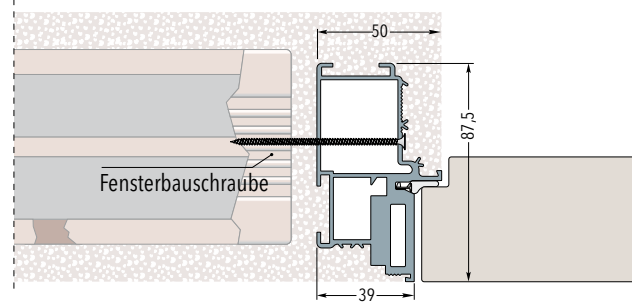
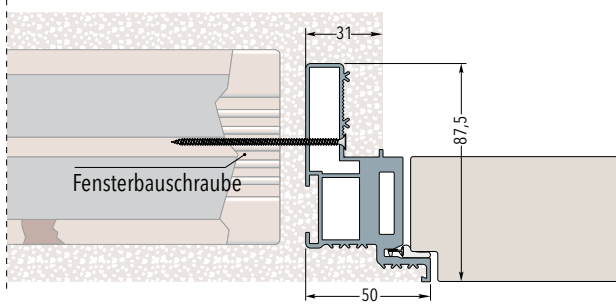

Trockenbauwand, Profil 75, einmal belegt (GKB 12.5)

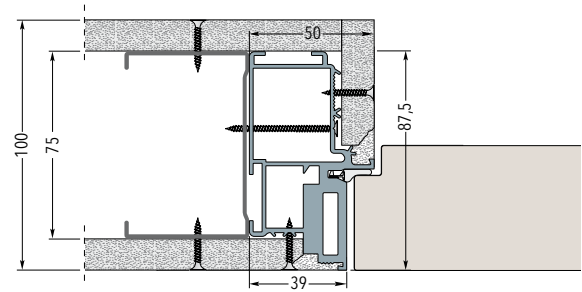
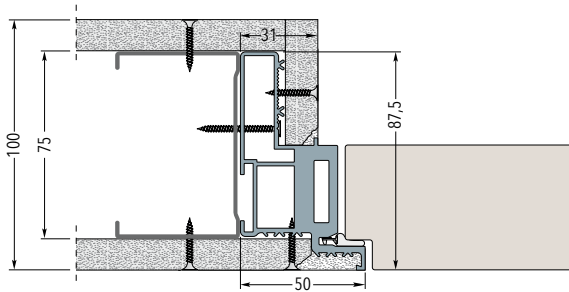

Trockenbauwand, Profil 50, zweimal belegt (GKB 12.5)

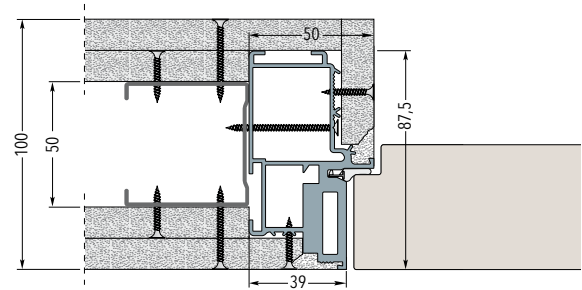
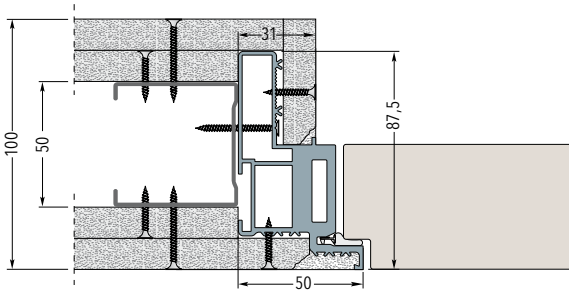

Trockenbauwand, Profil 75 oder 100, zweimal belegt (GKB 12.5)

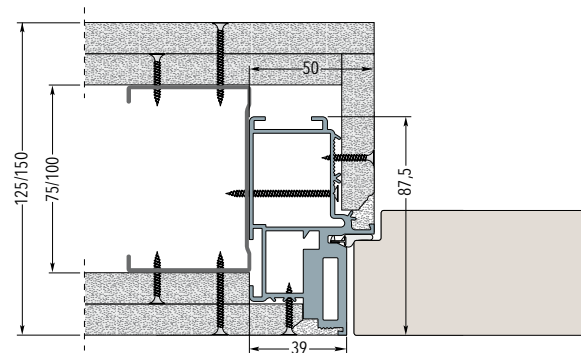
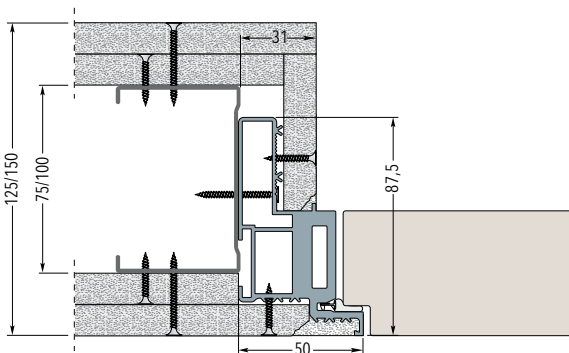

Die Zarge kann sowohl in eine Trockenbau- als auch in eine Massivwand eingesetzt werden. Die für die Massivwand erforderlichen Fensterbauschrauben sind im Lieferumfang enthalten.

Achtung! Die Unterkonstruktion für die Zarge „ECLISSE SYNTESIS® PLANO“ ist im Trockenbau lt. DIN 4103 herzustellen. Bei einem Türblattgewicht über 25 kg (inkl. Beschläge) sind ausschließlich UA-Profile für den Anschluss der Zarge zu verwenden. Die Profilbreite ergibt sich aus der gewünschten fertigen Wandstärke und der Beplankungsstärke. Die Profile sind raumhoch einzusetzen, inkl. Türpfosten-Steckwinkel oben und unten.

ECLISSE SYNTESIS® PLANO 45 mm

TROCKENBAU UND MASSIVWAND - mit Sturz



DRÜCKEND ÖFFNEN

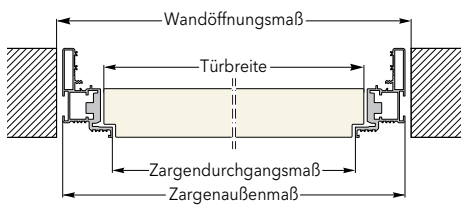

ZIEHEND ÖFFNEN

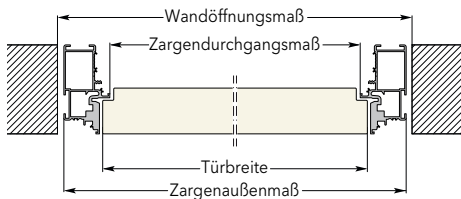

DRÜCKEND ÖFFNEN

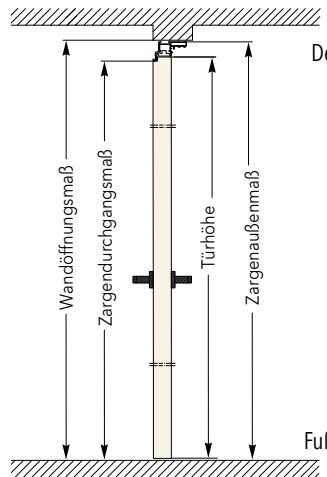

ZIEHEND ÖFFNEN

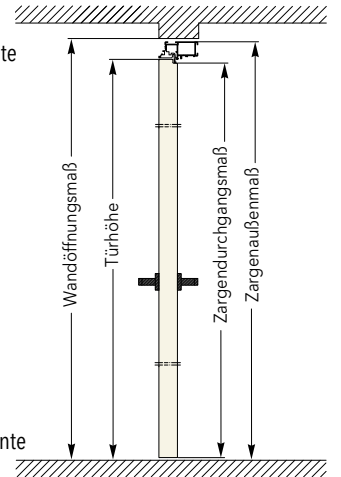

Maße in mm		Zarge mit Sturz, PLANO 45						
Wandöffnungsmaß		Zargenaußenmaß		Zargendurchgangsmaß		Türblattmaß		Bänder
Breite	Höhe	Breite	Höhe	Breite	Höhe	Breite	Höhe	Anzahl
760	2010	735	1985	643	1939	659	1943	3
885	2010	860	1985	768	1939	784	1943	3
1010	2010	985	1985	893	1939	909	1943	3
1135	2010	1110	1985	1018	1939	1034	1943	4
1260	2010	1235	1985	1143	1939	1159	1943	4
760	2130	735	2110	643	2064	659	2068	3
885	2130	860	2110	768	2064	784	2068	3
1010	2130	985	2110	893	2064	909	2068	3
1135	2130	1110	2110	1018	2064	1034	2068	4
1260	2130	1235	2110	1143	2064	1159	2068	4
760	2255	735	2235	643	2189	659	2193	3
885	2255	860	2235	768	2189	784	2193	3
1010	2255	985	2235	893	2189	909	2193	3
1135	2255	1110	2235	1018	2189	1034	2193	4
1260	2255	1235	2235	1143	2189	1159	2193	4
760	2380	735	2360	643	2314	659	2318	3
885	2380	860	2360	768	2314	784	2318	3
1010	2380	985	2360	893	2314	909	2318	3
1135	2380	1110	2360	1018	2314	1034	2318	4
1260	2380	1235	2360	1143	2314	1159	2318	4
760	2505	735	2485	643	2439	659	2443	3
885	2505	860	2485	768	2439	784	2443	3
1010	2505	985	2485	893	2439	909	2443	3
1135	2505	1110	2485	1018	2439	1034	2443	4
1260	2505	1235	2485	1143	2439	1159	2443	4
760	2630	735	2610	643	2564	659	2568	3
885	2630	860	2610	768	2564	784	2568	3
1010	2630	985	2610	893	2564	909	2568	3
1135	2630	1110	2610	1018	2564	1034	2568	4
1260	2630	1235	2610	1143	2564	1159	2568	4

Alle Maßangaben in mm.

ECLISSE SYNTESIS® PLANO 45 mm

TROCKENBAU UND MASSIVWAND - ohne Sturz

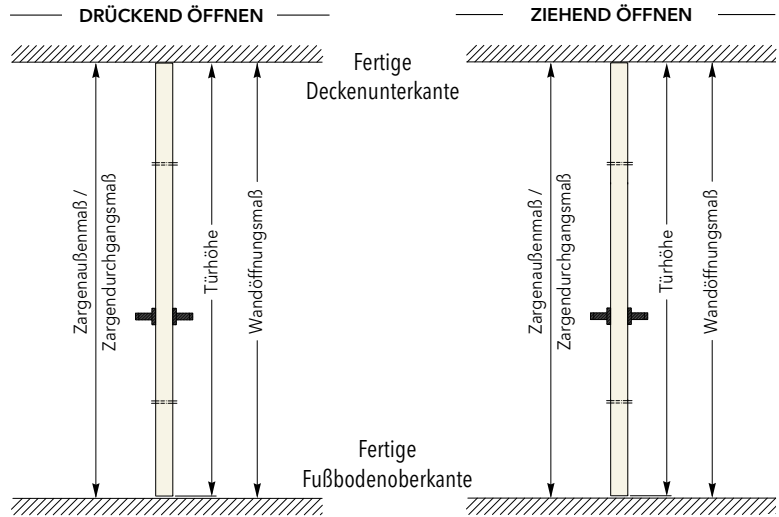
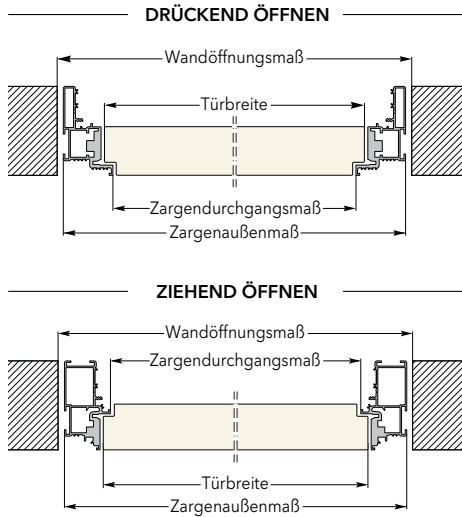

Maße in mm		Zarge ohne Sturz, PLANO 45						
Wandöffnungsmaß		Zargenaußenmaß		Zargendurchgangsmaß		Türblattmaß		Bänder
Breite	Höhe	Breite	Höhe	Breite	Höhe	Breite	Höhe	Anzahl
760	2010	735	2010	643	2010	659	2000	3
885	2010	860	2010	768	2010	784	2000	3
1010	2010	985	2010	893	2010	909	2000	3
1135	2010	1110	2010	1018	2010	1034	2000	4
1260	2010	1235	2010	1143	2010	1159	2000	4
760	2130	735	2130	643	2130	659	2120	3
885	2130	860	2130	768	2130	784	2120	3
1010	2130	985	2130	893	2130	909	2120	3
1135	2130	1110	2130	1018	2130	1034	2120	4
1260	2130	1235	2130	1143	2130	1159	2120	4
760	2255	735	2255	643	2255	659	2245	3
885	2255	860	2255	768	2255	784	2245	3
1010	2255	985	2255	893	2255	909	2245	3
1135	2255	1110	2255	1018	2255	1034	2245	4
1260	2255	1235	2255	1143	2255	1159	2245	4
760	2380	735	2380	643	2380	659	2370	3
885	2380	860	2380	768	2380	784	2370	3
1010	2380	985	2380	893	2380	909	2370	3
1135	2380	1110	2380	1018	2380	1034	2370	4
1260	2380	1235	2380	1143	2380	1159	2370	4
760	2505	735	2505	643	2505	659	2495	3
885	2505	860	2505	768	2505	784	2495	3
1010	2505	985	2505	893	2505	909	2495	3
1135	2505	1110	2505	1018	2505	1034	2495	4
1260	2505	1235	2505	1143	2505	1159	2495	4
760	2630	735	2630	643	2630	659	2620	3
885	2630	860	2630	768	2630	784	2620	3
1010	2630	985	2630	893	2630	909	2620	3
1135	2630	1110	2630	1018	2630	1034	2620	4
1260	2630	1235	2630	1143	2630	1159	2620	4

Alle Maßangaben in mm.

ECLISSE SYNTESIS® PLANO 50 mm

TROCKENBAU UND MASSIVWAND - mit Sturz



DRÜCKEND ÖFFNEN

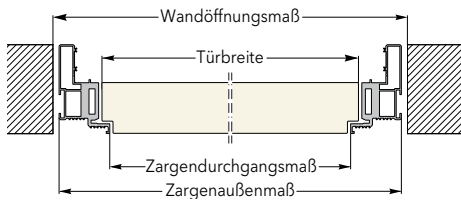

ZIEHEND ÖFFNEN

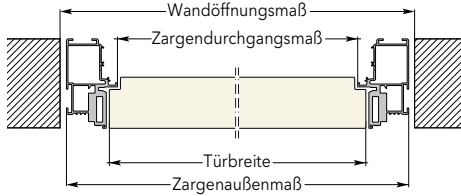

DRÜCKEND ÖFFNEN

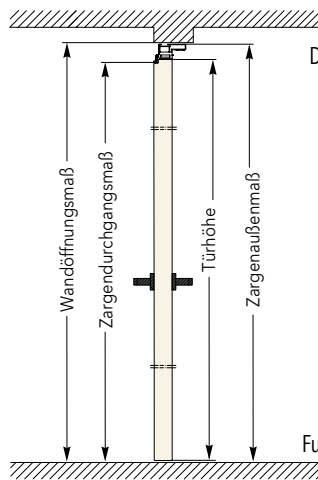

ZIEHEND ÖFFNEN

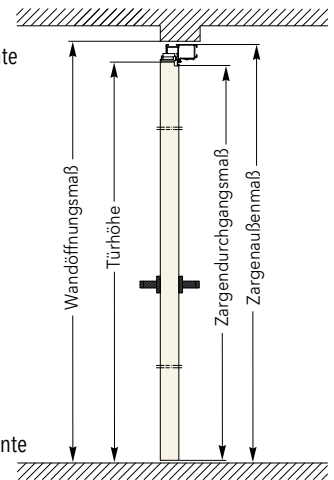

Maße in mm		Zarge mit Sturz, PLANO 50						
Wandöffnungsmaß		Zargenaußenmaß		Zargendurchgangsmaß		Türblattmaß		Bänder
Breite	Höhe	Breite	Höhe	Breite	Höhe	Breite	Höhe	Anzahl
760	2010	735	1985	635	1935	651	1939	2
885	2010	860	1985	760	1935	776	1939	2
1010	2010	985	1985	885	1935	901	1939	2
1135	2010	1110	1985	1010	1935	1026	1939	3
1260	2010	1235	1985	1135	1935	1151	1939	3
760	2130	735	2110	635	2060	651	2064	2
885	2130	860	2110	760	2060	776	2064	2
1010	2130	985	2110	885	2060	901	2064	2
1135	2130	1110	2110	1010	2060	1026	2064	3
1260	2130	1235	2110	1135	2060	1151	2064	3
760	2255	735	2235	635	2185	651	2189	2
885	2255	860	2235	760	2185	776	2189	2
1010	2255	985	2235	885	2185	901	2189	2
1135	2255	1110	2235	1010	2185	1026	2189	3
1260	2255	1235	2235	1135	2185	1151	2189	3
760	2380	735	2360	635	2310	651	2314	2
885	2380	860	2360	760	2310	776	2314	2
1010	2380	985	2360	885	2310	901	2314	2
1135	2380	1110	2360	1010	2310	1026	2314	3
1260	2380	1235	2360	1135	2310	1151	2314	3
760	2505	735	2485	635	2435	651	2439	2
885	2505	860	2485	760	2435	776	2439	2
1010	2505	985	2485	885	2435	901	2439	2
1135	2505	1110	2485	1010	2435	1026	2439	3
1260	2505	1235	2485	1135	2435	1151	2439	3
760	2630	735	2610	635	2560	651	2564	2
885	2630	860	2610	760	2560	776	2564	2
1010	2630	985	2610	885	2560	901	2564	2
1135	2630	1110	2610	1010	2560	1026	2564	3
1260	2630	1235	2610	1135	2560	1151	2564	3

Alle Maßangaben in mm.

ECLISSE SYNTESIS® PLANO 50 mm

TROCKENBAU UND MASSIVWAND - ohne Sturz

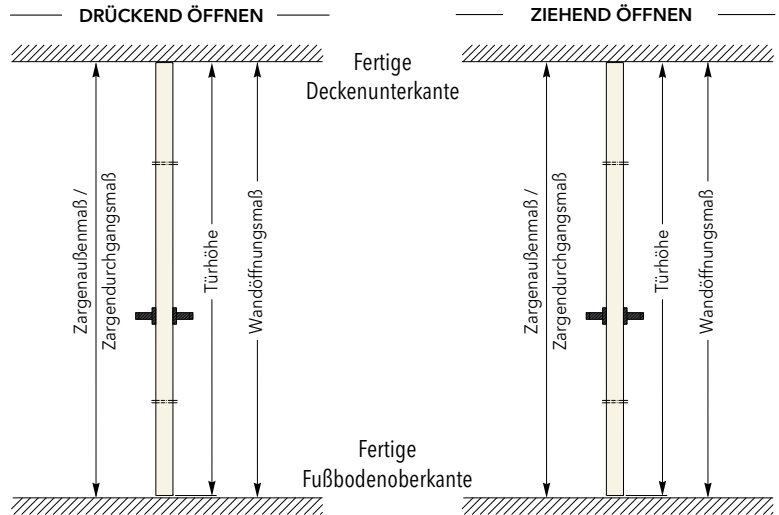
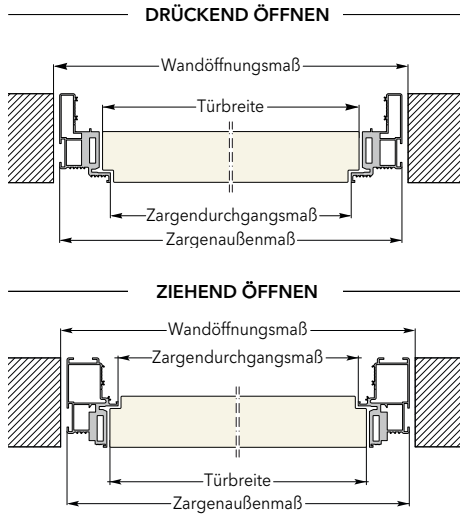

Maße in mm		Zarge ohne Sturz, PLANO 50						
Wandöffnungsmaß		Zargenaußenmaß		Zargendurchgangsmaß		Türblattmaß		Bänder
Breite	Höhe	Breite	Höhe	Breite	Höhe	Breite	Höhe	Anzahl
760	2010	735	2010	635	2010	651	2000	2
885	2010	860	2010	760	2010	776	2000	2
1010	2010	985	2010	885	2010	901	2000	2
1135	2010	1110	2010	1010	2010	1026	2000	3
1260	2010	1235	2010	1135	2010	1151	2000	3
760	2130	735	2130	635	2130	651	2120	2
885	2130	860	2130	760	2130	776	2120	2
1010	2130	985	2130	885	2130	901	2120	2
1135	2130	1110	2130	1010	2130	1026	2120	3
1260	2130	1235	2130	1135	2130	1151	2120	3
760	2255	735	2255	635	2255	651	2245	2
885	2255	860	2255	760	2255	776	2245	2
1010	2255	985	2255	885	2255	901	2245	2
1135	2255	1110	2255	1010	2255	1026	2245	3
1260	2255	1235	2255	1135	2255	1151	2245	3
760	2380	735	2380	635	2380	651	2370	2
885	2380	860	2380	760	2380	776	2370	2
1010	2380	985	2380	885	2380	901	2370	2
1135	2380	1110	2380	1010	2380	1026	2370	3
1260	2380	1235	2380	1135	2380	1151	2370	3
760	2505	735	2505	635	2505	651	2495	2
885	2505	860	2505	760	2505	776	2495	2
1010	2505	985	2505	885	2505	901	2495	2
1135	2505	1110	2505	1010	2505	1026	2495	3
1260	2505	1235	2505	1135	2505	1151	2495	3
760	2630	735	2630	635	2630	651	2620	2
885	2630	860	2630	760	2630	776	2620	2
1010	2630	985	2630	885	2630	901	2620	2
1135	2630	1110	2630	1010	2630	1026	2620	3
1260	2630	1235	2630	1135	2630	1151	2620	3

Alle Maßangaben in mm.

ECLISSE SYNTESIS® TECH

TECHNIK - EIGENSCHAFTEN

ECLISSE SYNTESIS® TECH ist eine technische Lösung in Ergänzung zur Produktlinie ECLISSE SYNTESIS® COLLECTION, die platzsparende Technikeinbauten ermöglicht.

Verkabelungen, Rohrleitungen, elektrische Anlagen und selbst Abstellräume können in die Wand integriert und diskret verborgen werden.

Mit einem ECLISSE SYNTESIS® TECH bleiben die Technikeinbauten zugänglich, auf die der Anwender bei Bedarf über ein bequemes Push and Pull Öffnungssystem zugreifen kann. Auf Anfrage sind ebenfalls Griffe oder abschließbare Schlösser lieferbar.

Ausführungen nach Kundenwunsch mit beliebiger Öffnungsart wie z.B. Einzel- oder Doppelflügel, Kipp- und Klappflügel - damit kann ECLISSE SYNTESIS® TECH jede Nische, jedes bauliche Element oder Gerät verbergen, das nicht gesehen werden, aber dennoch weiterhin problemlos für Wartungs- oder Reparaturingriffe zugänglich bleiben soll.



ABMESSUNGEN

Maßangaben in mm

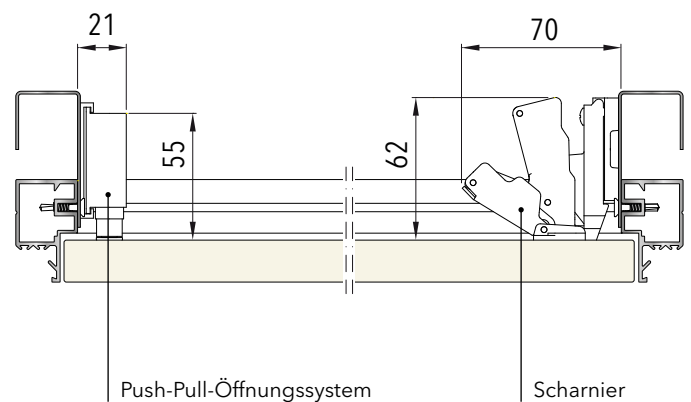
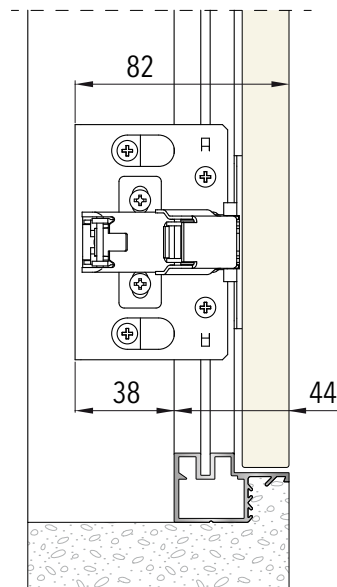
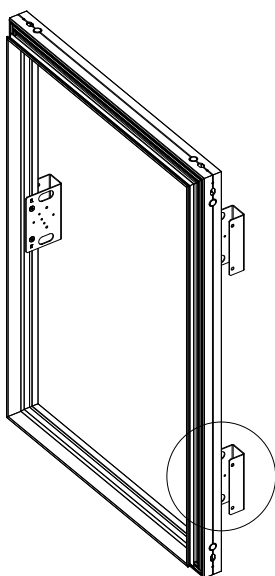



Langlebig und überstreichbar

Der Rahmen und die Befestigungswinkel von Scharnieren und Türöffner sind aus korrosionsfestem eloxiertem Aluminium gefertigt und mit einer Grundierung überzogen. Diese Behandlung ermöglicht das Überstreichen sämtlicher Elemente, so dass stets eine farbliche Übereinstimmung zwischen Metallteilen und Wand erzielt wird - auf der Innenseite ebenso wie auf der Außenseite.

Ein durchdachtes Konzept!

Der äußerst kompakt konzipierte Rahmen wurde so ausgeführt, dass Kabel und Leitungen an allen 4 Seiten bequem verlegt werden können.

Robuster Rahmen

Wie alle Produkte der ECLISSE SYNTESIS® COLLECTION sind auch die Rahmen für Technikeinbauten äußerst robust und leicht zu montieren.

Keine Risse!

Das Rahmenprofil ist so konzipiert, dass es sich gut in die Wand integriert und Rissbildungen entlang den Außenkanten des Einbaufachs ershwert entstehen.

Universell einsetzbar

Der Rahmen kann sowohl im Mauerwerk als auch im Trockenbau eingesetzt werden. Standardmäßig werden Metallhalterungen zur Befestigung des Rahmens an der Unterkonstruktion oder am Mauerwerk mitgeliefert.

Türblatt

Das ECLISSE SYNTESIS® TECH System besteht aus Türrahmen und Türblatt. Die Türblätter haben eine Dicke von 18 mm und sind aus Spanplatten der Klasse E1 mit weißer Melaminbeschichtung und Kanten aus ABS gefertigt; sie können ohne Vorbehandlung überstrichen werden.

165° Scharniere

Maximale Zugänglichkeit dank der serienmäßig montierten Scharnieren mit 165° Öffnungswinkel. Die Scharniere lassen sich in drei Ebenen verstellen, um ein flächenbündiges Ergebnis zu gewährleisten.

ABMESSUNGEN

Maßangaben in mm

Einbaumaße
 $C = L + 53 \text{ mm}$
 $H1 = H + 53 \text{ mm}$

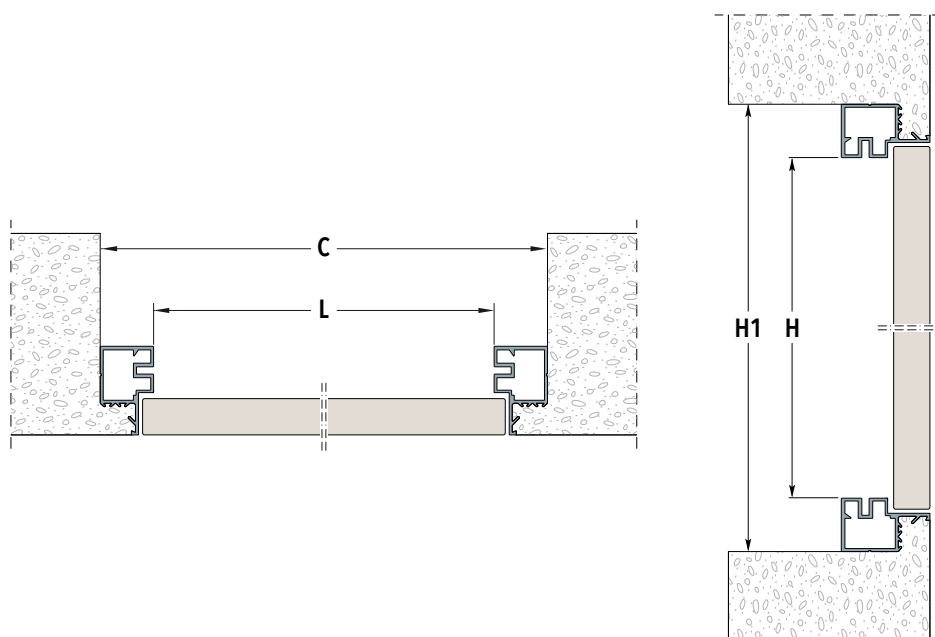

ECLISSE SYNTESIS® TECH

ANWENDUNGEN

ANWENDUNGEN

RAHMEN AUF MAUERWERK FÜR UNTERPUTZINSTALLATION

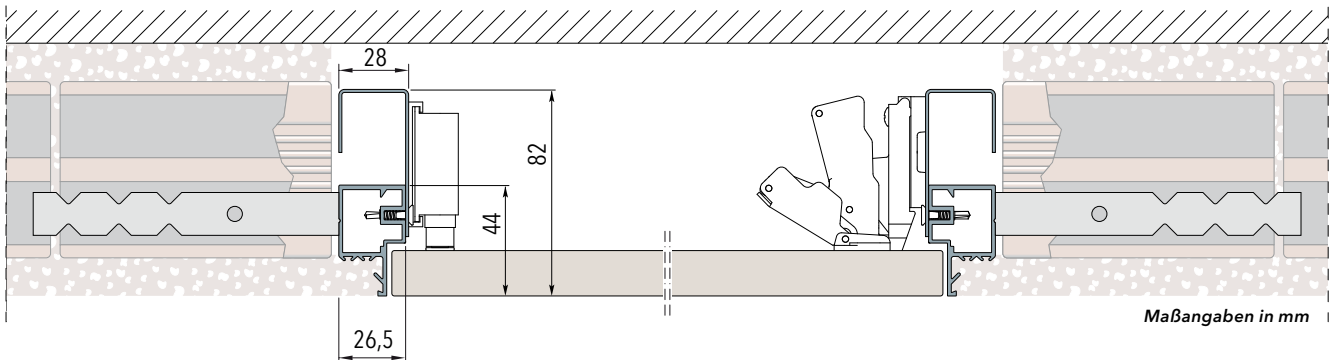

RAHMEN AUF GIPSKARTONWAND, EINFACH BEPLANKT

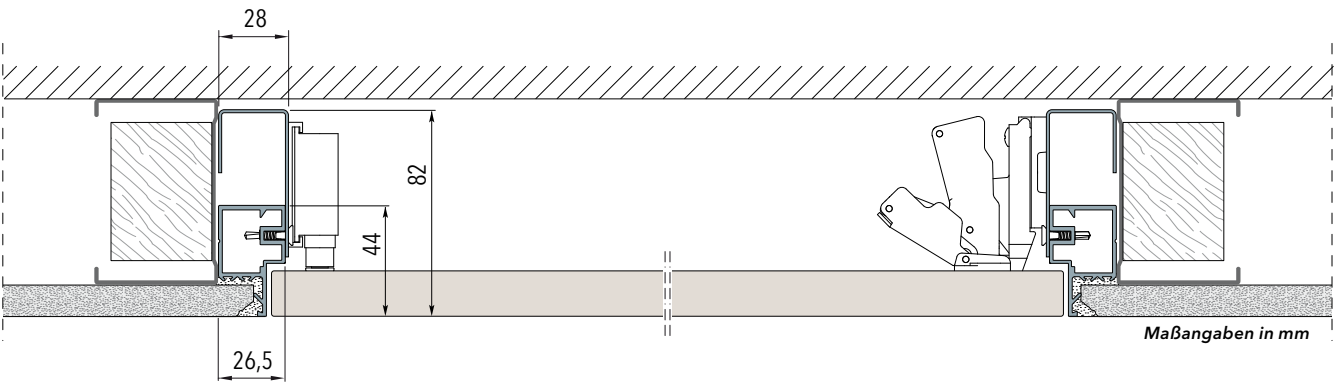

RAHMEN AUF GIPSKARTONWAND, DOPPELT BEPLANKT

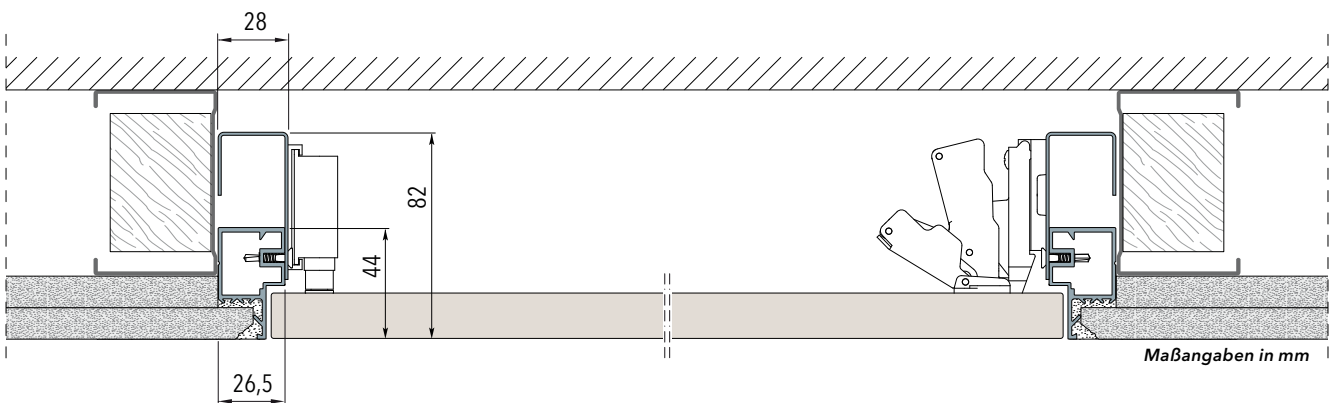

Öffnungsmöglichkeiten

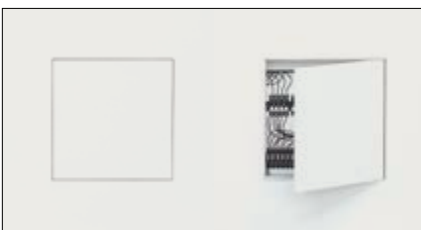

PUSH-PULL (Standard)



Ziehgriff

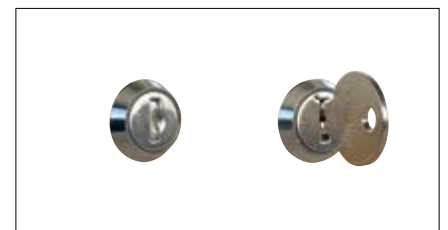

Verschießbar

EINZELFLÜGEL

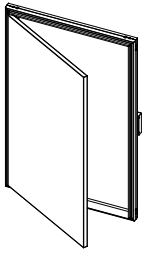

Lichte Weite				Einbaumaß			
L		H		C		H1	
min	max	min	max	min	max	min	max
300	÷ 600	300	÷ 1600	353	÷ 653	353	÷ 1653
Maßangaben in mm							

- Nur ein Rahmen für Öffnung rechts oder links.
- Die Öffnungsbreite zwischen Scharnier und Türöffner ist circa 100 mm geringer als die lichte Weite.

DOPPELFLÜGEL

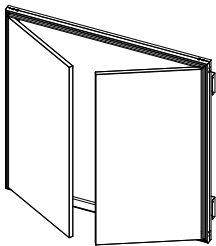

Lichte Weite				Einbaumaß			
L		H		C		H1	
min	max	min	max	min	max	min	max
600	÷ 1000	300	÷ 1600	653	÷ 1053	353	÷ 1653
(300+300		÷ 500+500)					
Maßangaben in mm							

- Die Öffnungsbreite zwischen Scharnier und Türöffner ist circa 150 mm geringer als die lichte Weite.
- Nicht in Ausführung mit Schloss erhältlich.

KIPPFÜGEL MIT ÖFFNUNG OBEN

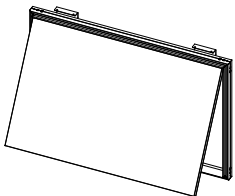

Lichte Weite				Einbaumaß			
L		H		C		H1	
min	max	min	max	min	max	min	max
300	÷ 1600	300	÷ 600	353	÷ 1653	353	÷ 653
Maßangaben in mm							

- Klappenstütze standardmäßig im Lieferumfang.
- Die Öffnungsbreite zwischen Scharnier und Türöffner ist circa 100 mm geringer als die lichte Weite.

KLAPPFLÜGEL MIT ÖFFNUNG UNTEN

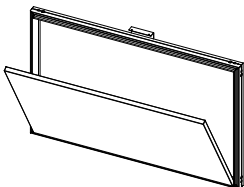

Lichte Weite				Einbaumaß			
L		H		C		H1	
min	max	min	max	min	max	min	max
300	÷ 1600	300	÷ 600	353	÷ 1653	353	÷ 653
Maßangaben in mm							

- Sicherungskette standardmäßig im Lieferumfang enthalten.
- Die Öffnungsbreite zwischen Scharnier und Türöffner ist circa 100 mm geringer als die lichte Weite.

AUSFÜHRUNG OHNE SCHARNIER

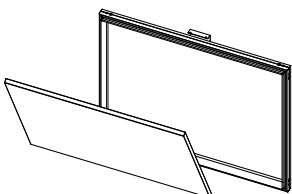

Lichte Weite				Einbaumaß			
L		H		C		H1	
min	max	min	max	min	max	min	max
300	÷ 1600	300	÷ 600	353	÷ 1653	353	÷ 653
Maßangaben in mm							

- Sicherungskette standardmäßig im Lieferumfang enthalten.

ECLISSE SYNTESIS® PLANO SL

TECHNIK - EIGENSCHAFTEN

Die flächenbündigen ECLISSE SYNTESIS® PLANO SL Sockelleistenprofile lassen Sockelleisten bündig mit der Wand abschließen. Räume können am Übergang vom Boden zur Wand klar gestaltet werden.

Auf Wunsch kann das Profil auch mit einer indirekten LED-Beleuchtung kombiniert werden. So lassen sich zusätzlich zur wandbündigen Optik auch moderne Lichtakzente setzen.



LINEARE PROFILE



AUSFÜHRUNG
TROCKENBAU



AUSFÜHRUNG
MASSIVWAND



- Die Profile eignen sich für Sockelleisten mit einer Höhe von 58 mm, für höhere Leisten werden die Profile einfach oberhalb von OKFF angebracht.
- Die Aluminiumprofile besitzen eine Struktur mit dreifacher Kammer für eine hohe Festigkeit und die speziellen Anschlüsse ermöglichen eine perfekte Verbindung zwischen den Profilen.
- Für die Befestigung der Profile an einer gemauerten Wand wird ein füllender Kleb oder Dichtstoff verwendet, bei Gipskartonwänden werden die Profile mit Schrauben an den dafür vorgesehenen Befestigungspunkten fixiert.

ANSCHLUSSTÜCKE ZUM VERBINDEN DER PROFILE

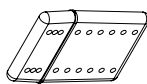
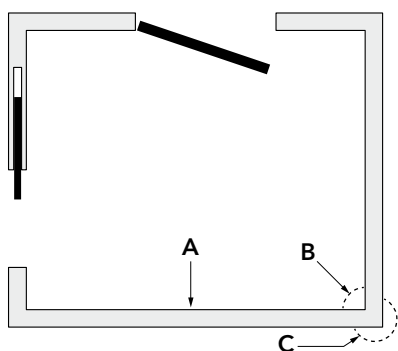

A
Lineares Anschlussstück

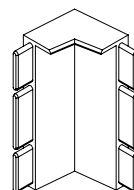

B
Anschlussstück für Innenwinkel

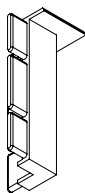

C
Anschlussstück für Außenwinkel

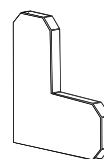

Anschlussstück für Stufen

ECLISSE SYNTESIS® PLANO SL

LINEARE PROFILE

ENDPROFILE

Aluminiumstangen mit 2000 mm
Länge zur Wandbefestigung

Zur Verfügung stehender Raum
für die Fußleiste = 58 mm

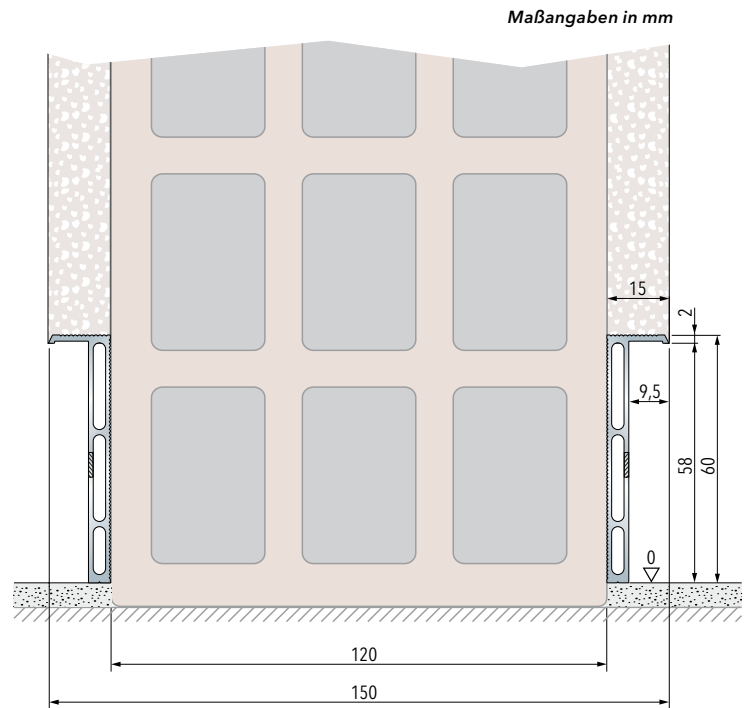

Auf gemauerten Wänden installierte Fußleiste

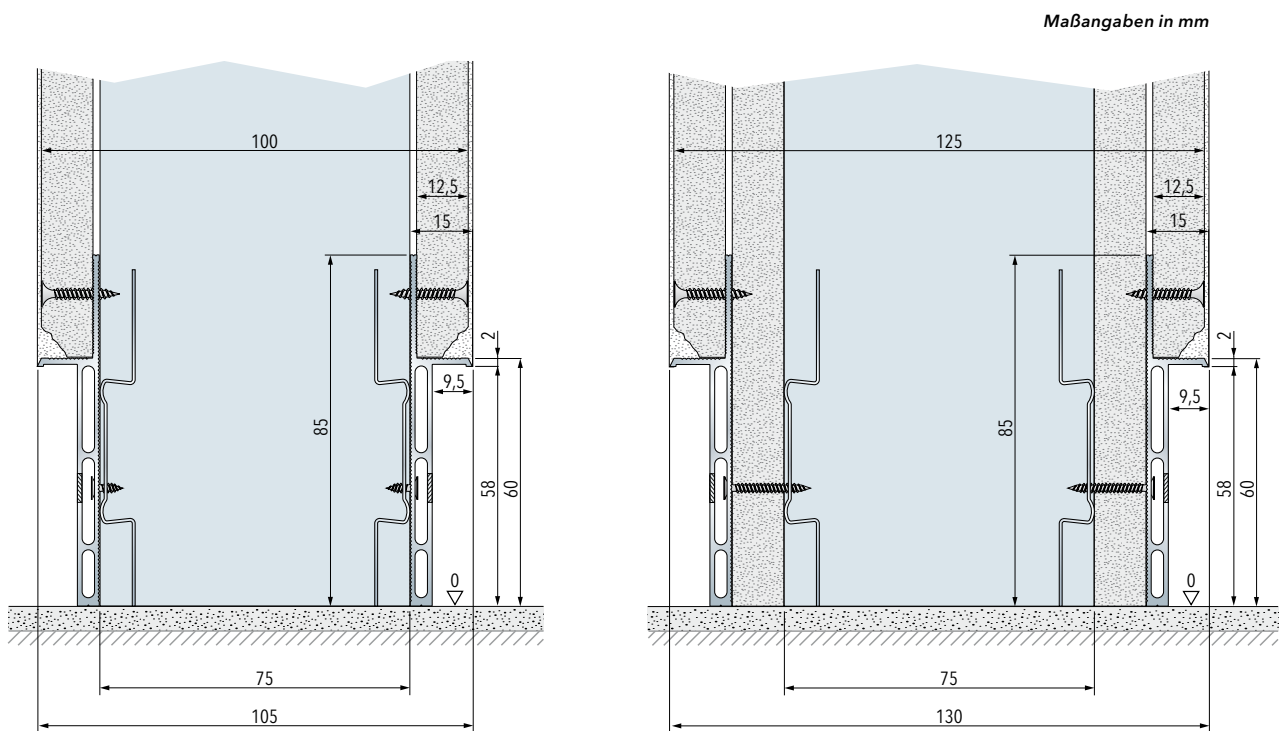

Auf Gipskartonwänden installierte Fußleiste
einlagige Beplankung.

Auf Gipskartonwänden installierte Fußleiste
zweilagige Beplankung.

ECLISSE SYNTESIS® PLANO SL

ENDPROFILE

ENDPROFILE

Endprofile Sockelleiste für Serie SYNTESIS® LINE und SYNTESIS® LUCE

Eine Verpackungseinheit enthält vier gefräste Endprofile, die pro Einbauelement für die Serie ECLISSE SYNTESIS® LINE und ECLISSE SYNTESIS® LUCE benötigt werden.

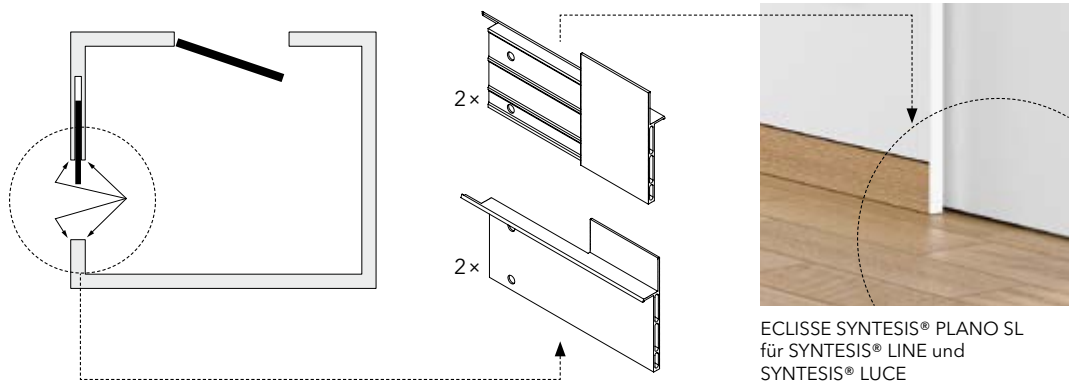

Endprofile Sockelleiste für Serie SYNTESIS® PLANO

Eine Verpackungseinheit enthält vier gefräste Endprofile, die pro Einbauelement für die Serie ECLISSE SYNTESIS® PLANO benötigt werden.

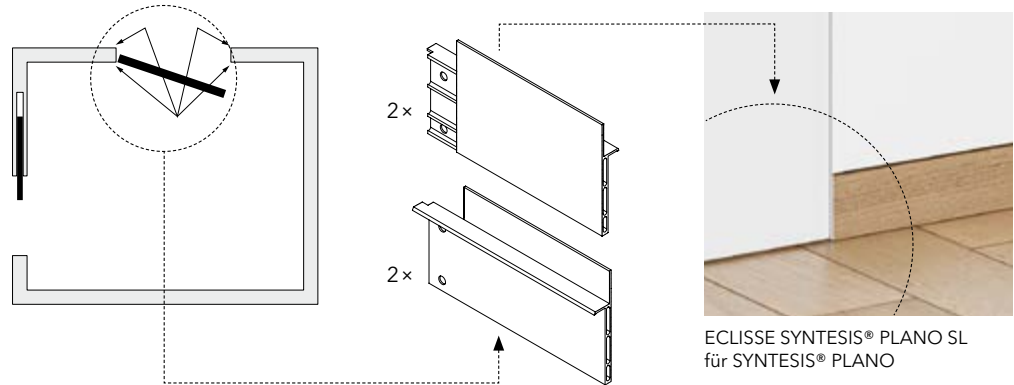

Sockelleiste Schichtholz für PLANO SL

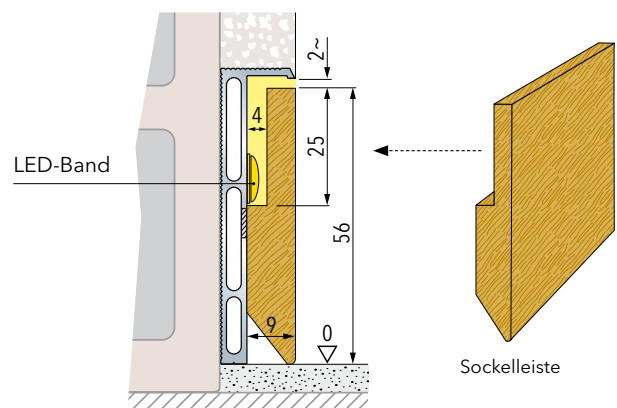

Maßangaben in mm

Die optional lieferbare Sockelleiste aus Schichtholz mit Furnierüberzug ist die ideale Ergänzung für das flächenbündige Sockelleistenprofil PLANO SL.

- Lieferbare Länge: 2000 mm
- Oberfläche: Für deckende Lackierungen vorgesehen.

Auf der Rückseite befindet sich eine Ausnehmung, in der ein LED-Band Platz findet. So werden Wegmarkierungen, auch im Bereich von Stiegenaufgängen, ermöglicht.



ECLISSE SYNTESIS® LINE - SYNTESIS® LUCE

ZUBEHÖR

ECLISSE BIAS®

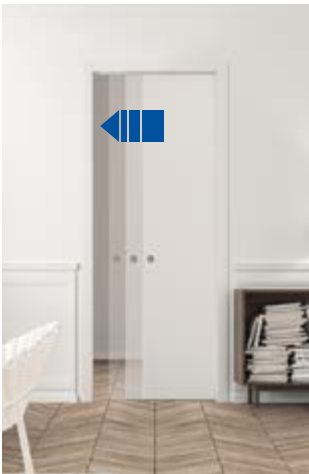

Die neuen Einzugsdämpfer ECLISSE BIAS® und ECLISSE BIAS® DS werden vorteilhaft in der Laufschiene geführt, ohne dass dieses Komfort-Zubehör auf dem Türblatt aufträgt. ECLISSE BIAS® bremst und zieht Türblätter bis 40 kg in der Schließbewegung an das Anschlagprofil. Der vordere Stopper wird hier nicht mehr benötigt.

Nicht anwendbar bei Modell ECLISSE CIRCULAR.



ECLISSE BIAS® DS



ECLISSE BIAS® DS hat zusätzlich noch eine Bremsfunktion auf den letzten Zentimetern bei der Öffnungsbewegung des Türblattes. Bei dem Einbau dieses Zubehörs werden beide werksseitigen Stopper nicht mehr benötigt. Hinweis für ECLISSE BIAS® und ECLISSE BIAS® DS: Türblätter über 40 kg (bis max. 100 kg) werden zuverlässig gebremst, nicht jedoch an das Anschlagprofil herangezogen.

Nicht anwendbar bei Modell ECLISSE CIRCULAR und ECLISSE TELESKOP. Einsetzbar ab Türblattbreite 73,5 cm in der Modellserie ECLISSE SYNTESIS® COLLECTION und 86 cm in der Modellserie ECLISSE CLASSIC COLLECTION. (keine Sondermodelle).



SYNCHRONLAUF SYNTESIS® LINE und SYNTESIS® LUCE



Dieser Synchronlauf ist nur in den Modellserien ECLISSE SYNTESIS® LINE und ECLISSE SYNTESIS® LUCE anwendbar, und erlaubt ein gleichzeitiges Öffnen und Schließen der Türblätter.

Im Lieferumfang ist zusätzlich eine einstellbare Bremse enthalten, um beim Zusammenfahren der Türblätter Sicherheit vor Verletzungen zu gewährleisten. Dank der auch nach Wandschluss ausbaubaren ECLISSE-Laufschiene kann dieses System auch nachträglich installiert werden.

Der Mechanismus ist für Holz-türblätter ab 40 mm Stärke und 73,5 + 73,5 cm Breite geeignet.

SYNCHRONLAUF SYNTESIS® LINE und SYNTESIS® LUCE



ECLISSE SYNTESIS® LINE - SYNTESIS® LUCE

ZUBEHÖR

VITRO PLUS



Das Umrüst-Set VITRO+ für Ganzglas-Schiebetürblätter im Modell ECLISSE SYNTESIS® LINE besteht aus Klemmbeschlägen (keine Ausnehmungen im Glas erforderlich), dezenten Abdeckblenden, einer weiß folierten Anschlagplatte, Bürstendichtungen für die Verschmälerung des Einschubes und einer geräuscharmen Bodenführung. Das Set VITRO+ kommt für Gläser bis 80 kg (Stärke 8 oder 10 mm) und bis max. Breite 120 cm zum Einsatz.



KOMPLETTEINSCHUB TÜRLATT BEI MODELLEN ECLISSE SYNTESIS® LINE und SYNTESIS® LUCE

Die Einschubtiefe des Türblattes in den Kasten bei Modell ECLISSE SYNTESIS® LINE lässt sich über die Metallzunge in der Laufschiene im Durchgangsbereich einstellen. Ein Ausbau des Türblattes ist dazu nicht erforderlich.

Beachten Sie bitte, dass bei einem Kompletteneinschub des Türblattes Verletzungsgefahr beim Einschieben des Türblattes zwischen den Muschelgriffen und den verspachtelten Metallkanten des Kastens besteht.

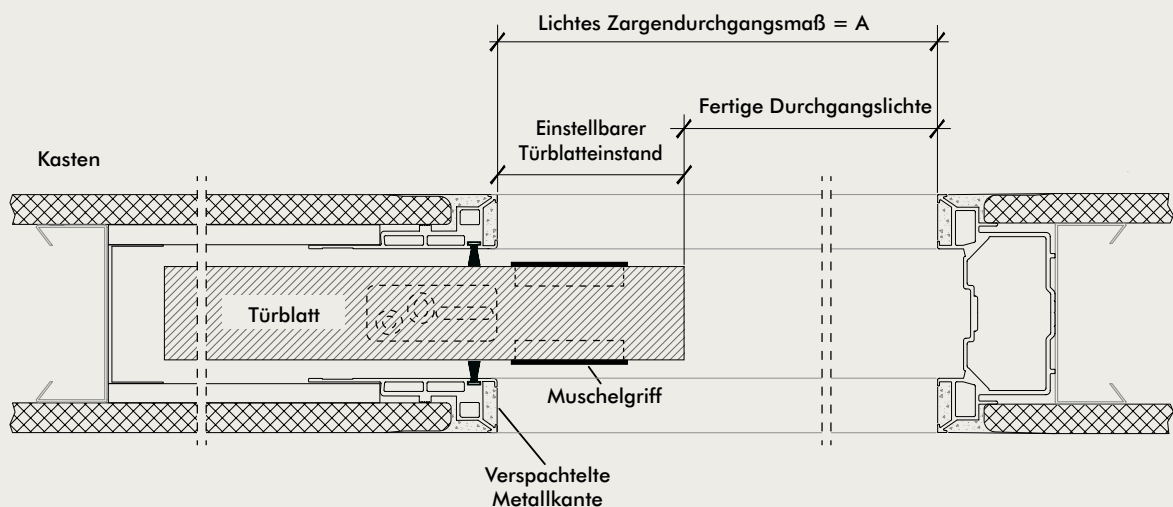

ZUSATZHINWEIS: Sollte zu einem späteren Zeitpunkt der Kompletteneinschub nicht mehr gewünscht sein, kann bei den ECLISSE SYNTESIS® LINE-Modellen der hintere Fangstopper auch bei fertig geschlossener Wand eingestellt werden.

ECLISSE GANZGLAS-TÜRBLÄTTER



Die ECLISSE-Glas-Schiebetürblätter können in zwei Varianten geliefert werden:

Variante 1:

Ganzglas-Schiebetürblatt, Ausführung in ESG 8 oder 10 mm (Einscheiben-Sicherheitsglas), Oberfläche satinato (matt) oder float (klar), inkl. zum System passende Sicherheits-Hängungen, Bodenführung und Griffen in verschiedenen Ausführungen.

Variante 2:

Handgefertigte Dekorgläser in ESG oder VSG 10 mm Stärke mit unterschiedlichsten Dekor-Oberflächen sowie Farbgestaltungen.

Besondere Schiebetürkästen erfordern besondere Türblätter.

Unsere gebogenen Ganzglas-Schiebetürblätter werden in Manufaktur mit großer Sorgfalt aus gehärtetem ESG 8 mm in float und satinato hergestellt. Der Radius wird dem jeweils gelieferten Schiebetürkasten angepasst.

ECLISSE GANZGLAS-TÜRBLÄTTER



SATINIERT



FLOAT



SPACE AGE 2

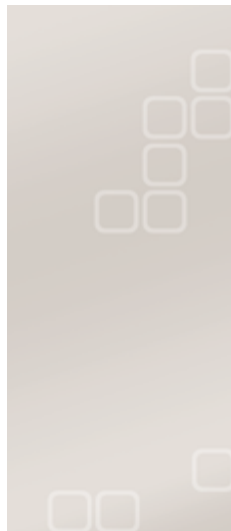

CROSSING

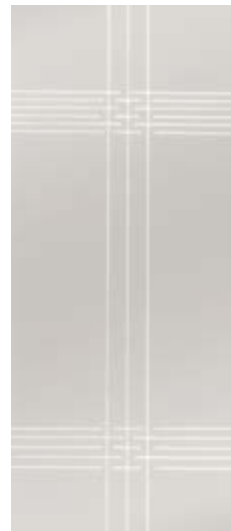

SPACE AGE1



ECLISSE SATINIERTE GLÄSER

Die Mattierung der satinierten Gläser entsteht im Gegensatz zur Sandstrahlung durch einseitige Flächenätzung.

Diese zeichnet sich durch eine weichere und besser pflegbare Oberfläche aus. Unten sind die unterschiedlichen Transparenzen im Zusammenhang mit der Distanz zum Glas abgebildet.



Distanz ca. 10 cm

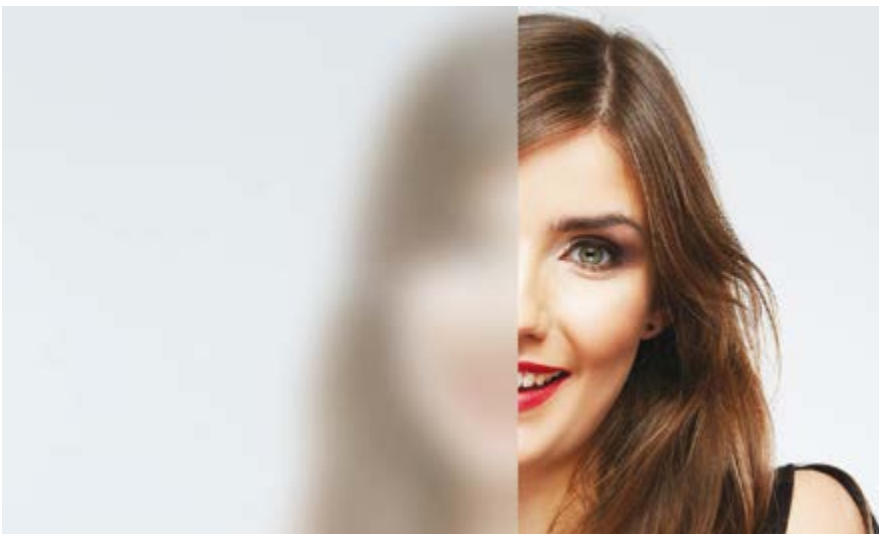

Distanz ca. 30 cm

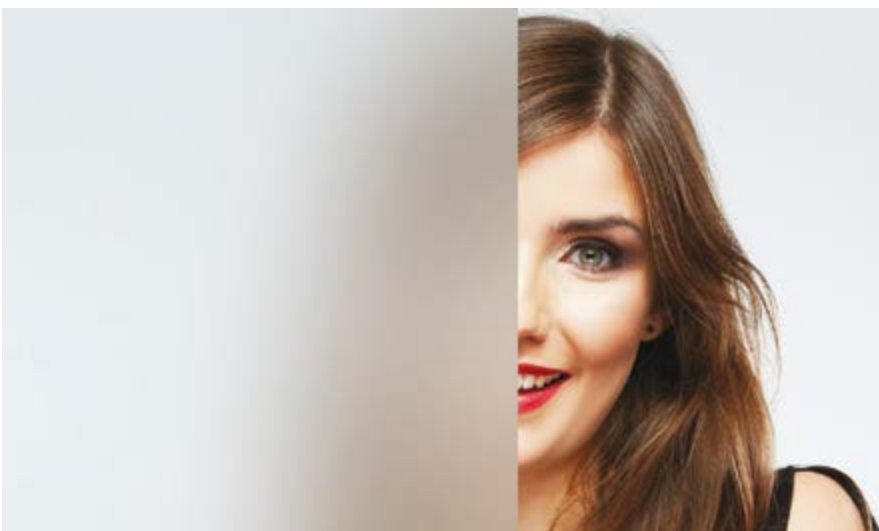

Distanz ca. 100 cm

ECLISSE DURCHGEHEND FARBIGE GLÄSER



RAL 2008 - ORANGE



RAL 9001 - BEIGE



RAL 9010 - WEISS



RAL 5005 - BLAU



RAL 7031 - GRAU



RAL 4009 - LILA



RAL 9005 - SCHWARZ



RAL 3020 - ROT



RAL 8234 - ERDE



RAL 6016 - GRÜN

Auch unsere durchgehend farbigen Gläser werden mit großer Sorgfalt in unserer italienischen Manufaktur hergestellt. Es sind hier zwei Ausführungen lieferbar:

1) Als VSG, mit innenliegendem Farbauftrag. Das ermöglicht sowohl eine beidseitig gleiche, wie eine auf jeder Seite unterschiedliche Farbgebung der Gläser. Die Stärke kann in 10 mm ausgeführt werden.

2) Als ESG mit einseitigem Farbauftrag, welcher im Ofen eingebrannt wird. Die Stärken können in 8 und 10 mm ausgeführt werden.

Als Grundlage dient jeweils ein extraweißes Glas, welches weitgehend von dem sonst bei Gläsern üblichem grünen Farbstich befreit ist.

ERGÄNZENDES ZUBEHÖR

EINSETZBESCHLAG BIS 100 kg



Der Eclipse Einsetzbeschlag ist trotz seiner geringen Bauhöhe von 35 mm für Glastürblattgewichte bis 100 kg ausgelegt. Die Fertigung erfolgt in hochwertigem Alu-Druckguss, mit veredelten Oberflächen.

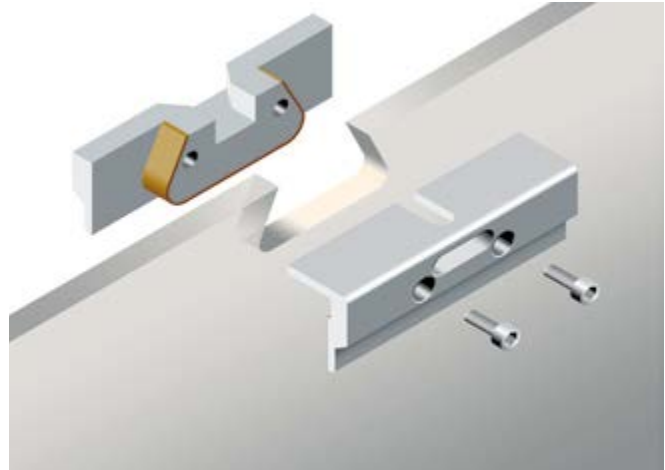

Hinweis: Für die Verwendung dieses Beschlags muss am Türblatt eine „Schwalbenschwanz“-Fräsung an der oberen Glaskante ausgenommen werden. Bitte beachten Sie auch das Glasabzugsmaß laut Glasabzugsmaßtabelle. Diese fordern Sie bitte unter info@eclisse.de an.

KLEMMBESCHLÄGE BIS 80 kg



Der Klemmbeschlag „Syno 80“ für Ganzglas-Schiebetürblätter ist ein hochwertiger Alu-Beschlag, der für Glasblätter bis 80 kg eingesetzt werden kann. Die ESG-Gläser in 8 oder 10 mm Stärke können ohne Ausnehmungen gefertigt werden. Die geringe Baugröße von B 18 x H 3,5 cm ist vorteilhaft und macht dieses Zubehör zu einem systemkonformen Hängebeschlag. Die Zuschnitthöhen, bzw. Abzugsmaße fordern Sie bitte unter info@eclisse.de an.

PUSH TO OPEN



Federsystem für bündig einfahrende Türen

Der PTO arbeitet mit einer Druckfeder und wird in das hintere Ende der Laufschiene montiert. Mit ihm lassen sich Schiebetüren, die bündig in die Wand einfahren, mit einem kleinen Schubs auf das Türblatt sehr komfortabel öffnen. Mit dem Push To Open Beschlag benötigen Sie keinen Stirnziehgriff mehr, um das Türblatt aus der Wandtasche zu ziehen.

ERGÄNZENDES ZUBEHÖR

ECLISSE BIAS®

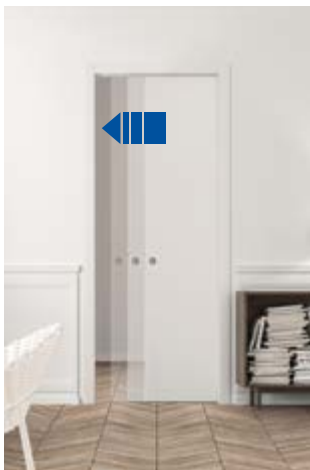

Die neuen Einzugsdämpfer ECLISSE BIAS® und ECLISSE BIAS® DS werden vorteilhaft in der Laufschiene geführt, ohne dass dieses Komfort-Zubehör auf dem Türblatt aufrägt.

ECLISSE BIAS® bremst und zieht Türblätter bis 40 kg in der Schließbewegung an das Anschlagprofil. Der vordere Stopper wird hier nicht mehr benötigt.

Einsetzbar in allen Modellserien (außer Modell ECLISSE CIRCULAR) ab Türblattbreite 86 cm.



ECLISSE BIAS® DS



ECLISSE BIAS® DS hat zusätzlich noch eine Bremsfunktion auf den letzten Zentimetern bei der Öffnungsbewegung des Türblattes. Bei dem Einbau dieses Zubehörs werden beide werksseitigen Stopper nicht mehr benötigt.

Hinweis für ECLISSE BIAS® und ECLISSE BIAS® DS: Türblätter über 40 kg (bis max. 100 kg) werden zuverlässig gebremst, nicht jedoch an das Anschlagprofil herangezogen.

Nicht anwendbar bei Modell ECLISSE CIRCULAR und ECLISSE TELESKOP. Einsetzbar ab Türblattbreite 73,5 cm in der Modellserie ECLISSE SYNTESIS® COLLECTION und 86 cm in der Modellserie ECLISSE CLASSIC COLLECTION. (keine Sondermodelle).



Geteilte Stahlverkleidungen für Mod. Serie UNICO



Unsere geteilten Stahlzargen für Schiebetürkästen sind sehr stoßfest und erhöhen die Stabilität der gesamten Türkonstruktion. Die Materialstärke ist robust in 1,2 mm Stahlblech ausgeführt, und haben einen Spiegel von ca. 7 cm. Die verzinkten Oberflächen werden bauseitig in der gewünschten Farbe gestrichen. Die oberen Querstücke sind auf Gehrung geschnitten, und können so auch nachträglich ausgebaut werden.

Zweischalige Stahlverkleidungen für Mod. Serie UNICO



Diese Stahlzarge ist zweischalig ausgeführt, und sehr einfach zu montieren. Die Zarge hat einen Spiegel von ca. 4 cm, wobei die Eckverbindungen bereits verschweißt und geschliffen sind. Die Oberflächen sind grundiert, und damit als Malgrund vorbereitet.

ERGÄNZENDES ZUBEHÖR

SYNCHRONLÄUFE CLASSIC COLLECTION



Der Synchronlauf erlaubt ein gleichzeitiges Öffnen und Schließen der Türblätter und kommt bei unterschiedlichen 2-flg. Modellen zum Einsatz. Dank der auch nach Wandschluss ausbaubaren ECLISSE-Laufschienen kann dieses System auch nachträglich installiert werden.

Der Mechanismus ist für Holztürblätter ab 40 mm Stärke geeignet.
Geeignet für Türblattgewichte bis jeweils 40 kg (40+40 kg).
Bei Türblättern über 40 kg Gewicht je Türblatt ist ein druckfester Schluss nicht garantiert.

SYNCHRONLAUF SYNTESIS® LINE und SYNTESIS® LUCE



Dieser Synchronlauf ist nur in den Modellserien ECLISSE SYNTESIS® LINE und ECLISSE SYNTESIS® LUCE anwendbar, und erlaubt ein gleichzeitiges Öffnen und Schließen der Türblätter.

Im Lieferumfang ist zusätzlich eine einstellbare Bremse enthalten, um beim Zusammenfahren der Türblätter Sicherheit vor Verletzungen zu gewährleisten. Dank der auch nach Wandschluss ausbaubaren ECLISSE-Laufschienen kann dieses System auch nachträglich installiert werden.

Der Mechanismus ist für Holztürblätter ab 40 mm Stärke und 73,5 + 73,5 cm Breite geeignet.

SYNCHRONLAUF OHNE EINZUGDÄMPFER



SYNCHRONLAUF MIT EINZUGDÄMPFER



SYNCHRONLAUF SYNTESIS® LINE und SYNTESIS® LUCE



ERGÄNZENDES ZUBEHÖR

SYNCHRONLAUF FÜR MODELL ECLISSE TELESKOP

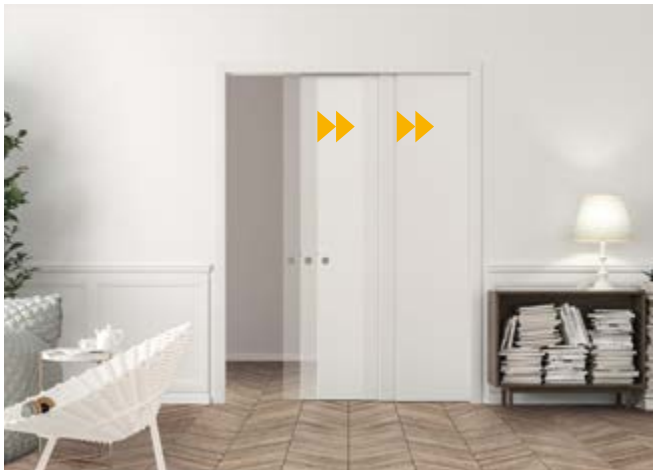

Der ECLISSE TELESKOP-Synchronlauf erlaubt ein gleichzeitiges Öffnen und Schließen der Türblätter und kann bei den ein- und zweiseitigen Ausführungen des Modells ECLISSE TELESKOP eingesetzt werden. Bei dem normalen Lauf einer ECLISSE TELESKOP bewegt sich zuerst das erste Türblatt bis zum „Anschlag“, um dann das zweite Türblatt mitzunehmen. Der Synchronlauf hingegen erlaubt eine gleichmäßige, flüssige Bewegung beider Türblätter. Sobald man das erste Blatt in Bewegung setzt, läuft auch das zweite an. Der Mechanismus ist für Türblätter ab 40 mm Stärke geeignet und wird auf den oberen Stirnseiten der Türen montiert.

Hinweis: Die Türblätter stehen in Kombination mit dem Synchronlauf in die Stocklichte ein!

Die Modellserie ECLISSE TELESKOP ist exklusiv für Holztürblätter vorgesehen.



Selbstschließer mit Einzugsdämpfer ECLISSE BIAS®



Der Selbstschließmechanismus erlaubt ein automatisches Schließen des Türblattes und kann bei den Modellen ECLISSE UNICO EF, ECLISSE LUCE EF und ECLISSE UNILATERALE eingesetzt werden. Es handelt sich hier um ein mechanisches Spannfedersystem mit Umlenkrollen, welches bereits auf einem Grundkörper vormontiert ist. Das Modul lässt sich schnell und einfach am Anschlagprofil des Schiebetürkastens montieren. Der Mechanismus ist für Türblätter bis 40 kg geeignet, und wird mit dem schienengeführten Einzugsdämpfer ECLISSE BIAS® ausgeliefert. Dieser sorgt für ein Abbremsen und weiches Schließen des Türblattes.

Hinweis: Der Mechanismus verringert die fertige Stocklichte um ca. 2 cm!



ALLGEMEINE HINWEISE

VERSCHIEDENES

1. GANZGLAS-TÜRBLÄTTER:

Werden nur nach Naturmaß gefertigt.

Fordern Sie bitte dazu unsere Maßaufnahmeblätter unter info@eclisse.de an.

Bedenken Sie bitte, das Glasblätter, falls ein Stangengriff montiert wird, ca. 10 cm in die fertige Stocklichte einstehen müssen.

2. AUFLEISTUNGEN FÜR GLASLICHTEN und stärkere Schiebetürblätter über 40 mm

Nicht flächenbündige Aufleistungen für Glaslichter in Holztürblättern erfordern den Aufbau des Schiebetürkastens im Trockenbau auf Profil 100 und im Massivwandbau auf min. Ziegel 10 cm.

In beiden o.g. Fällen sind die Schiebetürkästen für Türblätter bis 65 mm geeignet.

3. TÜRBLATTGRÖSSEN UND EMPFOHLENE WANDSTÄRKEN DER SCHIEBETÜRKÄSTEN:

Modellserie ECLISSE UNICO Trockenbau (cm)			Modellserie ECLISSE SYNTESIS® LINE Trockenbau (cm)		
Türblattgrößen		Empfohlener Aufbau der Ständerwand	Türblattgrößen		Empfohlener Aufbau der Ständerwand
BREITE	HÖHE		BREITE	HÖHE	
VON 61 BIS 98,5	BIS 223,5	Profil 75, einfach belegt (GKB 12,5), WS 10 cm	VON 61 BIS 111	BIS 223,5	Profil 75, einfach belegt (GKB 12,5), WS 10 cm
VON 61 BIS 98,5	BIS 241	Profil 75, doppelt belegt (GKB 12,5), WS 12,5 cm	VON 61 BIS 123,5	BIS 239,2	Profil 75, doppelt belegt (GKB 12,5), WS 12,5 cm
VON 111 BIS 123,5	BIS 261	Profil 100, doppelt belegt (GKB 12,5), WS 15 cm	VON 61 BIS 198,5	BIS 299,2	Profil 100, doppelt belegt (GKB 12,5), WS 15 cm
VON 111 BIS 198,5	BIS 301	UA 100, doppelte Belegung erforderlich, WS min. 15 cm			

Die angegebenen Türblattmaße gelten für Holztürblätter. Maßangaben in cm.

Achtung!

Die Unterkonstruktion für die Trockenbau-Schiebetürkästen ist lt. DIN 4103 herzustellen.

Bei einem Türblattgewicht über 25 kg (inkl. Beschläge) sind ausschließlich UA-Profile für den Anschluss der Zarge zu verwenden.

Die Profile sind raumhoch einzusetzen, inkl. Türpfosten-Steckwinkel.

Modellserie ECLISSE UNICO Massivwand		
Türblattgrößen		EMPFOHLENER AUFBAU MASSIVWAND
BREITE	HÖHE	
VON 61 BIS 148,5	BIS 291	Ziegel 11,5 / 17,5 / 24 cm (WS 14,5 / 20,5 / 27 cm)

Die angegebenen Türblattmaße gelten für Holztürblätter. Maßangaben in cm.

Mit allen Herstellern von Trockenbau-Ständerwandsystemen problemlos kombinierbar!



Innenwand-Schiebetürkästen, bzw. Schiebetürelemente unterliegen keiner harmonisierten Norm und werden im DIBT unter der Bauregelliste C eingeordnet. Das bedeutet, dass unsere Schiebetürkästen mit allen Herstellern von Trockenbau-Ständerwandsystemen problemlos kombinierbar sind, und darüber hinaus keine Beeinträchtigung oder Minderwertigkeit im Sinne der Funktionalität des gesamten Systems bedeuten. Die Wände, in denen unsere Schiebetürkästen montiert werden sollen, müssen statisch eigenständig tragend sein, und der jeweils aktuellen Trockenbau-Norm entsprechend aufgestellt sein. Davon abgesehen sind die Eclisse Produktionsprozesse nach EN 9001 (Technik), 18001 (Sicherheit) und 14001 (Umweltschutz) zertifiziert.

ERGÄNZENDES ZUBEHÖR

PLANBOX - GIPSKARTONLAIBUNGEN FÜR MODELLSERIE UNICO







Die Planbox aus Gipskarton-Formteilen bietet dem Anwender eine einfach zu realisierende Möglichkeit um die Modellserie UNICO optisch wandbündig zu verkleiden. Lieferbar für 1- und 2-flg. ECLISSE UNICO-Modelle, für die fertigen Wandstärken 12,5, 15,0 und 17,5 cm

Die passgenauen Formteile sind in Feuchtraumqualität GKBI 12,5 mm ausgeführt, inkl. Staubbürsten in Alu-Profilen, GK-Schrauben für zweite Belegung (3,9 x 32) und weißer Anschlagplatte aus Holzwerkstoff, geeignet zur Montage von Schließblechen. Eine Übersicht finden Sie in unten stehender Abbildung.

Teilelisten Gipskarton-Laibungen

Für Modell Unico, einflügelig Trockenbau, bis Türblattmaß 123,5 x 236 cm

Lieferumfang: Abbildungen und gelieferte Teile können in Maß und Profil leicht variieren.

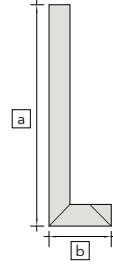
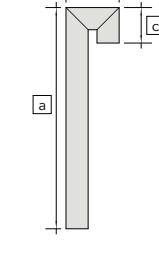
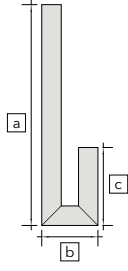
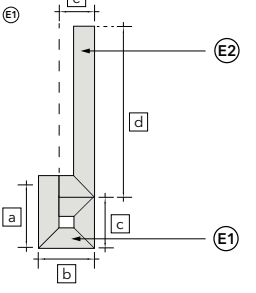
J	F	G	H	A	B	C	D	E1 E2	Bauteilkürzel								
																	
3x	4x	100x	11x	1x	2x	2x	1/2x	1/2x									
					Abmessungen		Abmessungen		Abmessungen		Abmessungen						
					a × b	a × b × c	a × b × c	a × b × c × d × e									
WST 12,5 GKL_125_Holzürblatt_DE					15,0	3,6	15,0	3,0	2,5	15,0	3,0	5,0	5,0	3,0	3,75	11,75	1,75
WST 15,0 GKL_150_Holzürblatt_DE					15,0	4,9	15,0	4,2	2,5	15,0	4,2	5,0	5,0	4,2	3,75	11,75	2,95
WST 17,5 GKL_175_Holzürblatt_DE					15,0	6,1	15,0	5,5	2,5	15,0	5,5	5,0	5,0	5,5	3,75	11,75	4,25
WST 12,5 GKL_125_Glastürblatt_DE					15,0	5,2	15,0	4,2	2,5	15,0	4,2	5,0	5,0	4,2	3,75	11,75	2,95
WST 15,0 GKL_150_Glastürblatt_DE					15,0	6,5	15,0	5,5	2,5	15,0	5,5	5,0	5,0	5,5	3,75	11,75	4,25
WST 17,5 GKL_175_Glastürblatt_DE					15,0	7,7	15,0	6,7	2,5	15,0	6,7	5,0	5,0	6,7	3,75	11,75	5,45

Hinweis: Ab 123,5 cm Türblattbreite werden Querprofil und Serviceprofile in kompletter Länge geliefert.

Angaben in cm

MONTAGEPRINZIP PLANBOX

UNICO 1-FLG. TROCKENBAU MIT GIPSKARTONLAIBUNG

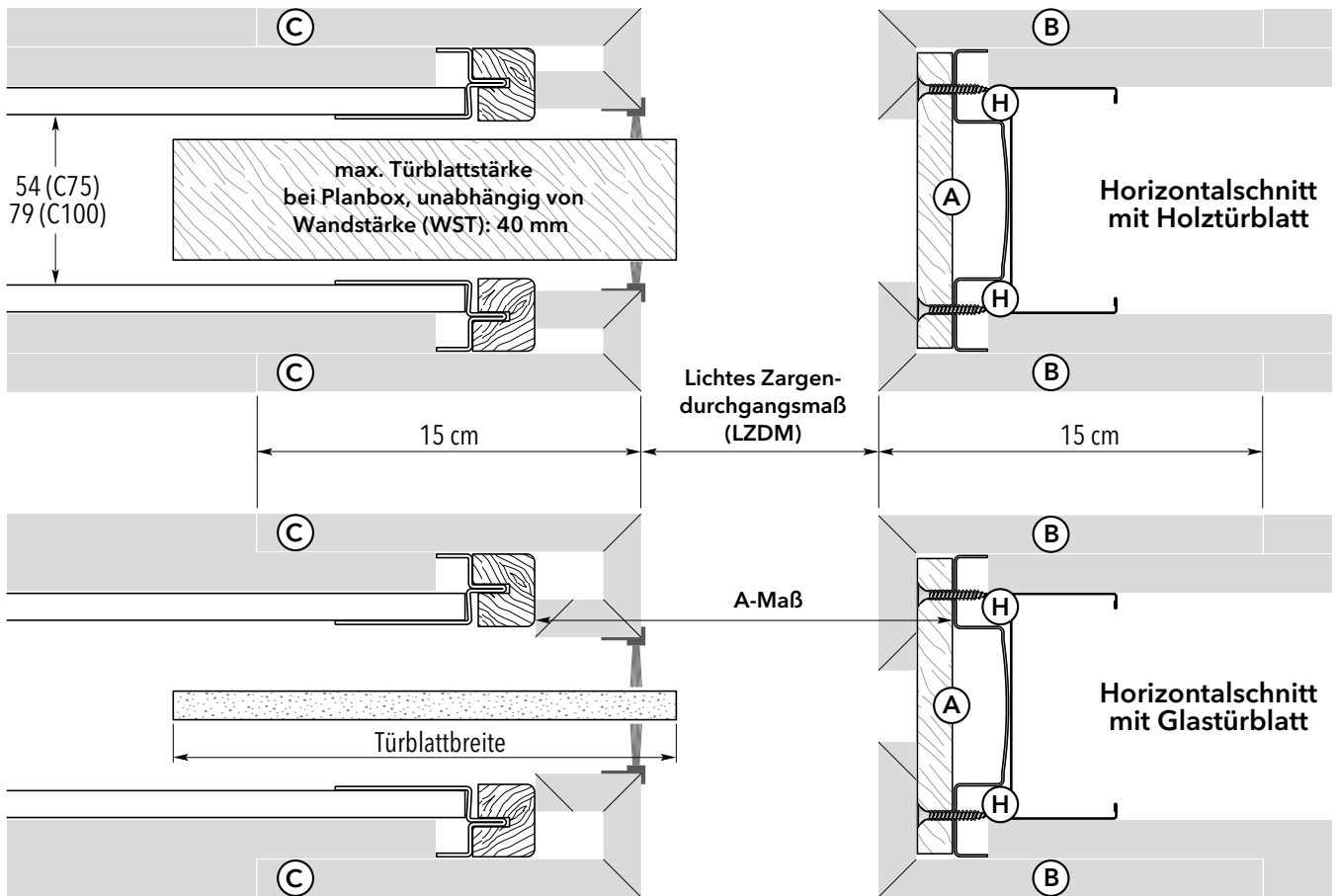

Vertikalschnitt mit Holzürblatt

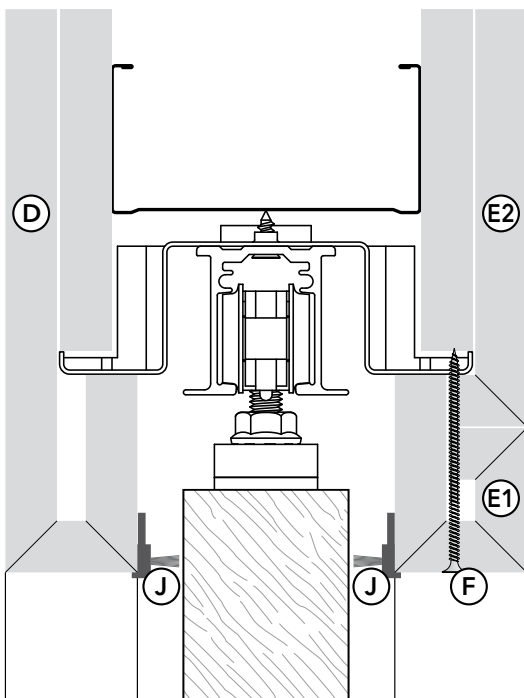

Vertikalschnitt mit Glastürblatt

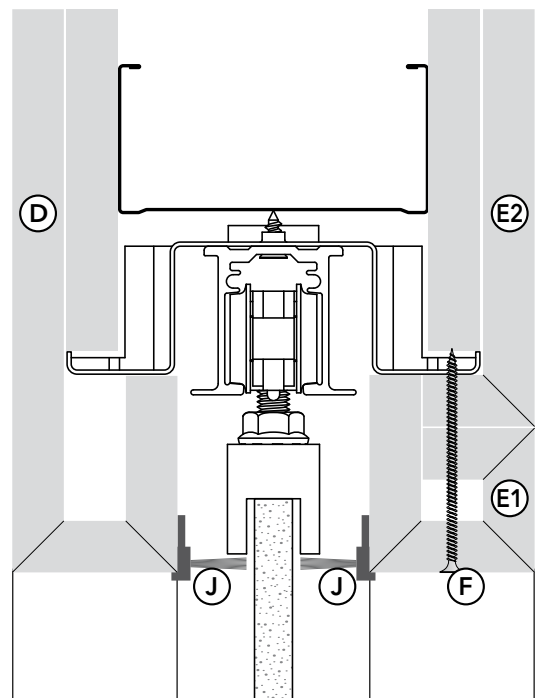

SCHIEBETÜR-AUTOMATION

Automatisierte Innenwand-Schiebetürlösungen in Kooperation mit dormakaba

Slide Silent

Der automatische Schiebetürantrieb dormakaba CS 80 ist der geräuscharme, in einem Eclisse Innenwand-Schiebetürkasten integrierte, elektrische Antrieb für 1- und 2-flg. ECLISSE Schiebetürkästen.



SMART 90 EF / 180 DF

Unser „Kleiner“. 90 cm fertige Stocklichte, max. Durchgangslichte 82 cm. Der universell einsetzbarste Antrieb, geeignet vor allem um im privaten Bereich Komfort-Akzente zu setzen. Bei wenig Platz ist Smart die smarte Wahl!



CARE 100 EF / 200 DF

Unser „Barrierefreier“. 100 cm fertige Stocklichte, max. Durchgangslichte 98 cm. Diese Durchgangsbreite ist ideal für öffentliche und rollstuhlge-rechte Bereiche, in denen ein barrierefreier Durchgang gewünscht ist.



LARGE 110 EF / 220 DF

Unser „Großer“. 110 cm fertige Stocklichte sowie max. Durchgangslichte. Gedacht für erweiterte Durchgänge. Vor allem in der doppelflügeligen Variante entstehen großzügige und hochwertige Raumsituationen.



Automatisierte Innenwand-Schiebetürsysteme in Kooperation mit dormakaba

Die kombinierte Einheit aus Linearmotor (Magnetmotor) und Laufschiene erleichtert die Installation vor Ort, und erlaubt den Einbau des Antriebes in die ECLISSE Schiebetürkästen nach Fertigstellung der Wände im Trocken- oder Massivwandbau. Die Türblätter werden parallel zum Einbau des Antriebes montiert.

Eine Kooperation mit **dormakaba**

Das dormakaba Magneo-Funktionsprinzip

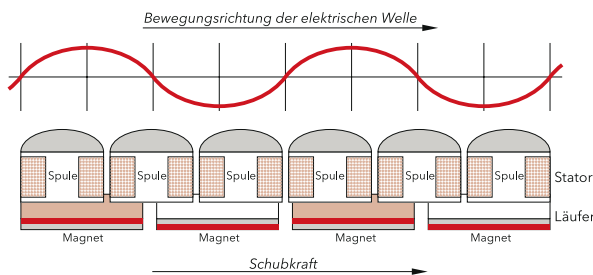

© dormakaba

nimmt: weil alles nahezu geräuschlos und zuverlässig läuft. Der Antrieb wird von der magnetischen und damit berührungslosen Schubwelle eines DC Linearmotors angetrieben – mit einer Bewegung, die dem Ablauf einer Schiebetür entspricht. Die Geräuscharmheit macht den Antrieb dort interessant, wo man den Luxus leiser Töne schätzt: Nämlich überall.

Ganz gleich ob die Öffnung vollautomatisch per Bewegungsmelder, per Hand oder durch Taster erfolgen soll oder die permanente Öffnung der Tür gewünscht ist, dieser Antrieb bietet Ihnen eine Vielzahl an Funktionen. Auch für öffentliche Bereiche, die keine Brandschutzanforderungen erfüllen müssen, ist der Einsatz der Schiebetürkästen mit diesem Antrieb zugelassen (Sicherheits-Sensorik mit beiderseitigen Lichtvorhängen erforderlich). Optional kann der Antrieb mit elektromechanischer Sperre versehen werden. Die Tür wird dabei mit der Funksteuerung über eine elektromechanische Vorrichtung gesperrt. Sie kann lediglich von innen geöffnet werden, eventuelle Außensteuerungen werden unterdrückt. Bei Stromausfall wird die Vorrichtung automatisch entriegelt und die Tür kann manuell geöffnet werden. Eine Technologie besteht den Alltagstest, wenn man sie kaum wahr-

Folgende Punkte sind für einen reibungslosen Ablauf von der Planung bis zum Einbau zu beachten:

- Auswahl der Modellserie. Ausschreibungstexte fordern Sie bitte per E-Mail an. (info@eclisse.de)
- Auswahl aus den sechs möglichen Einbaugrößen, damit diese in die Grundrisspläne mit eingesetzt werden können.
- Der Schiebetürkasten inkl. der standardmäßigen System-Laufschiene wird durch den Verarbeiter versetzt. Der Verarbeiter ist für das korrekte Versetzen verantwortlich.
- Die bauseitigen elektrischen Anforderungen sind einzuhalten. Fordern Sie diese bitte per E-Mail an. (info@eclisse.de)
- Der Antrieb wird durch dormakaba oder ein zertifiziertes Unternehmen in Betrieb genommen. In diesem Zuge wird auch das Türblatt montiert.
- Nach der Inbetriebnahme wird das Prüfbuch übergeben.

Auszug aus kompatiblen Modellen

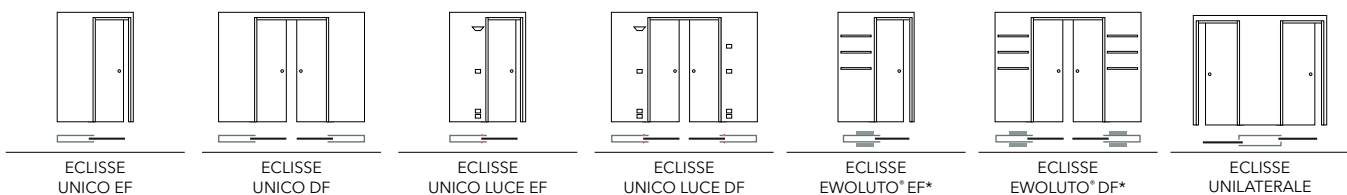

Bitte klären Sie die möglichen Größen zur Motorisierung der jeweiligen Modellserie mit unserem Innendienst.

* Die Ewoluto-Serie ist nur für den Massivwandbau erhältlich

HOLZTÜRBLÄTTER

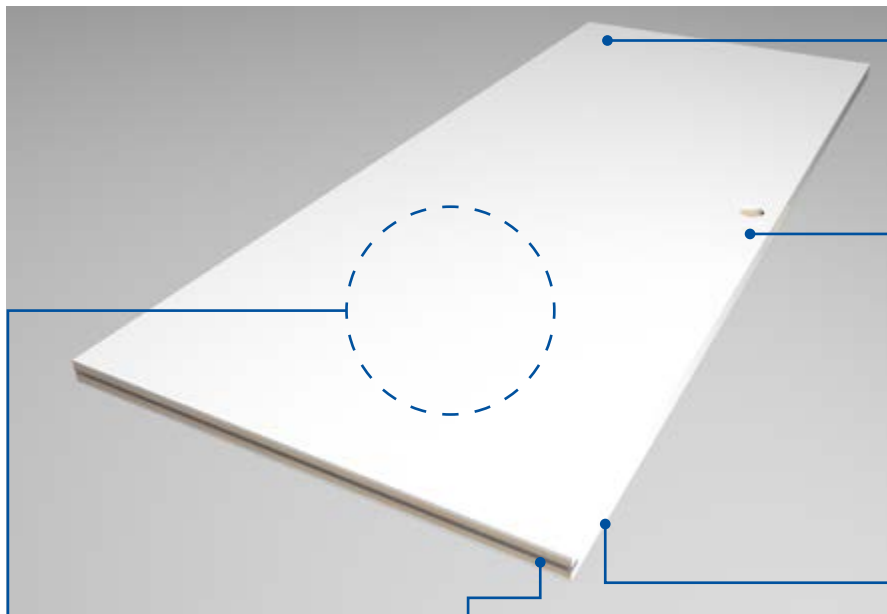





Kürzung möglich
Durchgehender Massivholzaufbau im oberen Bereich des Türblattes. Die Kürzbarkeit des Türblattes auf der Baustelle ist somit bis 50 mm gegeben.

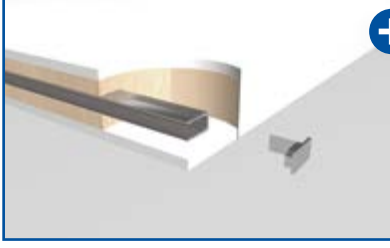

Serienmäßige Schlossfräsung
Aufgedoppelte Ansätze für den Schlosssitz, damit die nachträgliche Verschleißbarkeit gegeben ist. (Muschelgrifffräsung, DM 48 mm)



Türführungsprofil aus Aluminium
Serienmäßig eingesetztes Türführungsprofil aus Aluminium mit Abdeckkappe aus Kunststoff. Damit ist die Nutführung auch in feuchten Räumen gegen Quellung gesichert.



Robuste Kanten aus 1 mm ABS
Die Vertikalkanten des Türblatts sind vorne und hinten in 1 mm starkem ABS ausgeführt, und sind so besser gegen mechanische Belastung geschützt.



Zeitgemäße Türblattkonstruktion
AUFBAU: Umlaufender Massivholzrahmen mit Aufdoppelung im Schlossbereich.
DECKLAGE: MDF 6 mm
OBERFLÄCHE: CPL weiß
KANTEN: Ausführung in ABS
GEWICHT: Montagefreundliches Gewicht von ca. 16 kg/m²

Ihre Vorteile

- + umlaufender Massivholzrahmen mit Aufdoppelung im Schlossbereich
- + vorne und hinten robuste Vertikalkanten in Ausführung 1 mm ABS
- + serienmäßige Schlossfräsung, damit die nachträgliche Verschleißbarkeit gegeben ist
- + serienmäßig eingesetztes Türführungsprofil aus Aluminium, damit ist die durchgehende Nutfräsung auch in feuchten Räumen gegen Quellung gesichert
- + hoher Massivholzaufbau oben, damit ist die Kürzbarkeit auf der Baustelle bis 50 mm gegeben
- + Oberfläche aus robustem CPL (ähnlich RAL 9010) auf 6 mm Decklage

ERGÄNZENDES ZUBEHÖR

HOLZTÜRBLÄTTER

Bitte beachten Sie folgende Installationshinweise:

- 1) Die Installation des Türblattes darf nur von qualifiziertem Fachpersonal durchgeführt werden.
- 2) Es gelten die Installationsanforderungen, die für den normalen Gebrauch in Innenräumen und in häuslicher Umgebung geeignet sind (ausreichend belüftet und mit einem niedrigen Feuchtigkeitsgehalt).
- 3) Die Tür muss in trockenen Umgebungen gelagert werden, insbesondere Flüssigkeiten jeglicher Art auf dem Boden oder an den Wänden sind zu vermeiden.

PFLEGE

Die regelmäßige Reinigung der Tür ist der beste Weg, um die Qualität des Produkts und seinen ästhetischen Wert im Laufe der Zeit zu erhalten. Verwenden Sie ein weiches, leicht mit Spülmittel und Wasser angefeuchtetes Tuch, das frei von Produkten ist, die Lösungsmittel und / oder Schleifmittel enthalten.

Vermeiden Sie eine unsachgemäße und unangemessene Verwendung des Produkts, wie z.B. ein Einfahren des Schiebetürblattes mit hoher kinetischer Energie. **Bei der Montage darf kein Klebeband auf den Oberflächen verwendet werden**, da die vorhandenen Klebstoffe mit der Oberfläche des Türblattes reagieren können. Bei bestimmungsgemäßem Gebrauch ist das Produkt nicht giftig oder schädlich für Menschen, Tiere oder die Umwelt. Wenn das Produkt nicht mehr verwendet wird, müssen alle Zubehörteile, sowie alle weiteren Komponenten an lokale öffentliche oder private Entsorgungssysteme abgegeben werden, die den geltenden Vorschriften entsprechen.

MUSCHELGRIFFE - Beschlagvarianten für ECLISSE-Schiebetürblätter, 40 mm Stärke

LIEFERBARE OBERFLÄCHEN

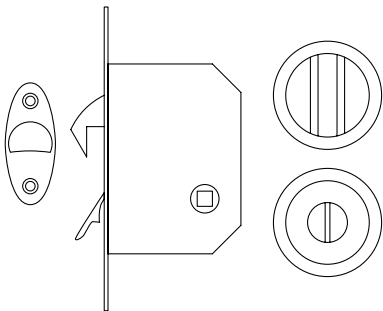

EB_HTB_01

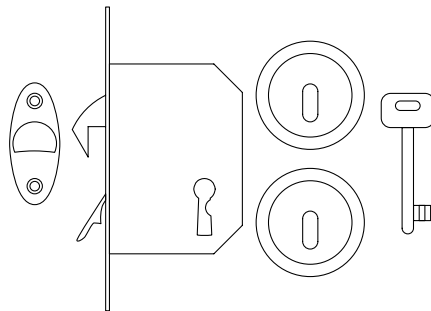

EB_HTB_02

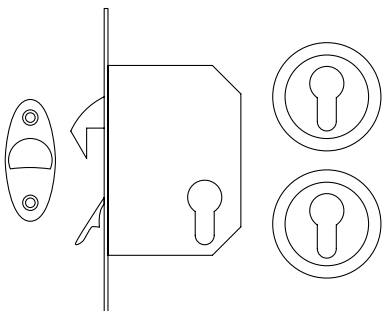

EB_HTB_03

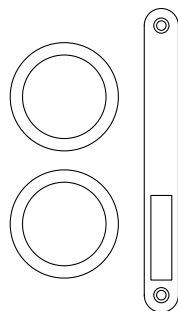

EB_HTB_05



CP= Chrom poliert



CS= Chrom satiniert

CHECKLISTE

Zu klärende Angaben bei der Bestellung von Schiebetürelementen

- ① **Standard-Schiebetürelement** (z.B. Modell **UNICO**) → Verkleidung erforderlich
 oder
flächenbündiges Schiebetürelement (z.B. Modell **SYNTESIS LINE**) → keine Verkleidung erforderlich
- ② **Trockenbau** oder **Massivwand** → Ziegelstärke oder fertige Wandstärke angeben
- ③ **1-flügelig** oder **2-flügelig** → Türblattgröße angeben
- ④ **Welche Art Türblatt?** → Holz / Glas

Detailfragen bei Schiebetürelementen

- ① **Ist das Rohbaumaß / Außenmaß für das bestellte Element ausreichend?**
- ② **Einzugdämpfer (BIAS /BIAS DS)** → Ja / Nein
- ③ **Synchronlauf (Doppelflügel)** → Ja / Nein
- ④ **Bei Modell Teleskop: Synchronlauf** → Ja / Nein



ECLISSE UNICO
Trockenbau



ECLISSE UNICO
Massivwand



ECLISSE
SYNTESIS* LINE
Trockenbau



ECLISSE
SYNTESIS* LINE
Massivwand



ECLISSE
SYNTESIS* LUCE
Trockenbau



ECLISSE
SYNTESIS* LUCE
Massivwand



ECLISSE UNICO LUCE
Trockenbau



ECLISSE UNICO LUCE
Massivwand



ECLISSE TELESKOP
Trockenbau



ECLISSE TELESKOP
Massivwand



ECLISSE CIRCULAR
Trockenbau



ECLISSE CIRCULAR
Massivwand

BARRIEREFREIE LÖSUNGEN

THEMA: BARRIEREFREIES WOHNEN / REGULIERBARER TÜRBLATTEINSTAND

Die rollstuhlgerechte Vorgabe nach DIN (18040-2) beträgt größer 100 cm, welche durch unsere Schiebetürkästen ab Türblattgröße 111 cm gegeben ist.

Der hintere Fangstopper kann bei den ECLISSE Schiebetürkästen nach Wunsch eingestellt werden. Damit kann der Kunde oder der Schreiner im Objekt den Türblatteinstand in die fertige Stocklichte noch im Moment des Türblatteinbaus einstellen.

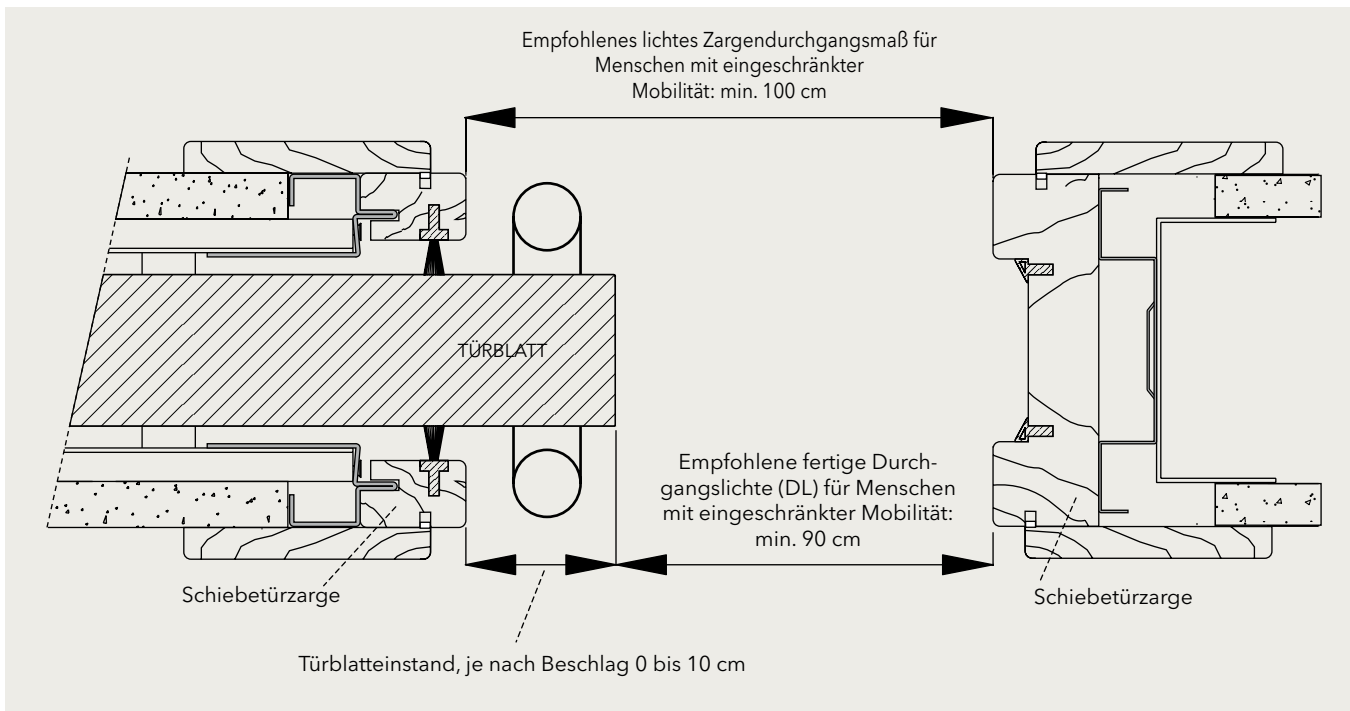

Die ECLISSE-Schiebetürkästen sind so konstruiert, dass ein glattes Türblatt ohne auskragenden Griff (z.B. Stangengriff) komplett eingeschoben werden kann.

Der Kompletteneinschub wird durch den Kunden mit dem hinteren Fangstopper in der Laufschiene reguliert.

Die Abbildung zeigt den Kompletteneinschub in einem ECLISSE-Schiebetürkasten

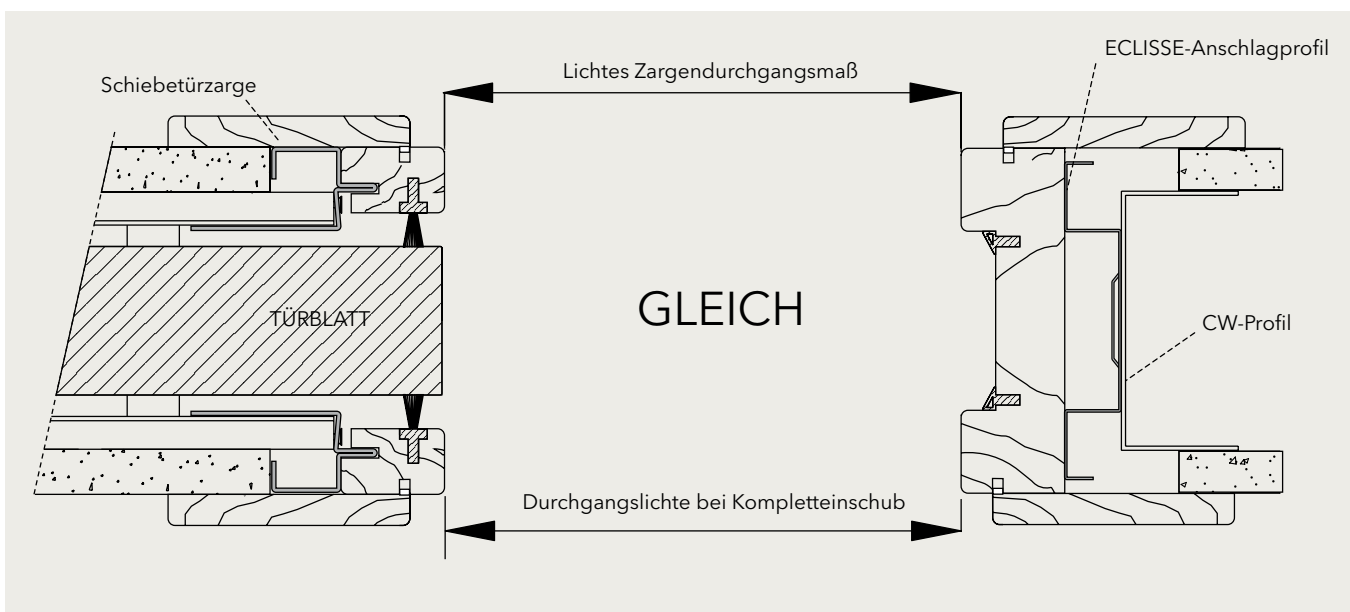

TECHNISCHE SPEZIFIKATIONEN*

VORMONTIERTER SCHIEBETÜRKASTEN ZUM EINBAU IN EINE MASSIVWAND

Nach dem Quality-Management-System UNI EN ISO 9001 produzierter Schiebetürkasten, geeignet für den Einbau einer festen Schiebetür, mit folgenden Eigenschaften:

- ▶ Der Schiebetürkasten für Massivwand besteht aus einem geschlossenen Schubkasten, einer Laufschieneinheit, dem Anschlagprofil, einer Schachtel für das Tischlergewerk (Laufwagen, Bolzen, Bodenführung etc.) sowie Montagehilfen.
- ▶ Die Modellserie UNICO wird für die fertigen Wandstärken 14.5, 20.5, und 27.0 cm produziert.
- ▶ Alle Bauteile (bis auf die Laufschiene, der Inhalt der Schachtel für das Tischlergewerk sowie teilweise die Montagehilfen), sind aus verzinktem Stahlblech erster Wahl gefertigt (DX51D + Z200 M-C-0).
- ▶ Der Schubkasten ist durch Seitenbleche geschlossen und jeweils mit 7 profilierten Querstreben sowie Rundpunzen in den Seitenblechen ausgesteift.
- ▶ Das Putzträgernetz ist geriffelt (besseres Halt des Zementmörtels), hat eine Masche von 50 × 25 mm und ist oben und hinten über den Schubkasten überstehend (Vermeidung von Rissbildung beim Abtrocknen des Zementmörtels). Des Weiteren ist das Netz über ein Klammersystem mit dem Schubkasten verbunden (Vermeidung von Spannungsrissen beim Abtrocknen des Zementmörtels).
- ▶ Die Laufschiene ist aus hochwertigem, extrudiertem Aluminium gefertigt (Qualität 6060, nach Norm UNI 9006/1) und ist mit einer natureloxierten Oberfläche versehen (Eloxat mit 10 µm Stärke).
- ▶ Die Laufschiene ist über eine Bajonett-Verzahnung auch nach Wandschluss aus dem Schubkasten ausbaubar.
- ▶ Die Rollwagen sind aus faserverstärktem Kunststoff gefertigt.
Im Inneren sind sie pro Radpaar in einem gekapselten Stahlkugellager gelagert und sind auf 100.000 Zyklen mit 100 kg pro Rollwagenpaar geprüft.
Auf Wunsch können die Rollwagen auch in einer verstärkten Ausführung (bis 150 kg) geliefert werden.

VORMONTIERTER SCHIEBETÜRKASTEN ZUM EINBAU IN EINE STÄNDERWAND (TROCKENBAU)

Nach dem Quality-Management-System UNI EN ISO 9001 produzierter Schiebetürkasten, geeignet für den Einbau einer festen Schiebetür, mit folgenden Eigenschaften:

- ▶ Der Schiebetürkasten für Trockenbau besteht aus einem Schubkasten, einer Laufschieneinheit, dem Anschlagprofil, Spezialschrauben [3,9 × 19 mm] für die seitliche Belegung des Elementes mit GKB oder GKBI 12,5 mm), einer Schachtel für das Tischlergewerk (Inhalt: Laufwagen, Bolzen, Bodenführung etc.) sowie Montagehilfen.
- ▶ Das Element wird für den Ständerwandaufbau Profil 75 oder Profil 100 geliefert.
- ▶ Alle Bauteile (bis auf die Laufschiene, der Inhalt der Schachtel für das Tischlergewerk, der Inhalt der Schachtel für das Trockenbaugewerk, sowie teilweise die Montagehilfen) sind aus verzinktem Stahlblech erster Wahl gefertigt (DX51D + Z200 M-C-0).
- ▶ Der Schubkasten ist gezielt offen konstruiert, und mit jeweils 6 Querstreben für die seitliche Belegung mit Gipskartonplatten versehen.
- ▶ Die Laufschiene ist aus hochwertigem, extrudiertem Aluminium gefertigt (Qualität 6060, nach Norm UNI 9006/1) und ist mit einer natureloxierten Oberfläche versehen (Eloxat mit 10 µm Stärke).
- ▶ Die Laufschiene ist über eine Bajonett-Verzahnung auch nach Wandschluss aus dem Schubkasten ausbaubar.
- ▶ Die Rollwagen sind aus faserverstärktem Kunststoff gefertigt.
Im Inneren sind sie pro Radpaar in einem gekapselten Stahlkugellager gelagert, und sind auf 100.000 Zyklen mit 100 kg pro Rollwagenpaar geprüft.
Auf Wunsch können die Rollwagen auch in einer verstärkten Ausführung (bis 150 kg) geliefert werden.

* Die hier genannten technischen Spezifikationen gelten, falls nicht anders angegeben, für die in diesem Katalog beschriebenen Modelle der Serien ECLISSE UNICO, ECLISSE LUCE, ECLISSE TELESKOP, ECLISSE EWOLUTO® und ECLISSE UNILATERALE

Grundsätzlich sind die ECLISSE-Schiebetürkästen bei korrekter Montage und der Beachtung der unten angeführten Hinweise wartungsfrei.

Die Herstellergarantie auf die verschiedenen Komponenten wie Laufschiene, Rollwagen und Schubkasten gilt nur unter der Beachtung folgender Punkte:

- 1. DIE VERARBEITUNGSHINWEISE DES HERSTELLERS SIND ZU BEACHTEN!**
- 2. Einwandfreie und auf allen Achsen lotrechte Montage des Schiebetürkastens!**
- 3. Die bei den Massivwandkästen angebrachte Schutzblende im Bereich des Einschubes bleibt bis zur Beendigung der Verputzarbeiten montiert!**
- 4. Das zum Schutz der Laufschiene angebrachte Styroporprofil (Ausf. Massivwand) bleibt bis zur Beendigung der Montagearbeiten in der Laufschiene!**
- 5. Die Laufschiene ist vor Inbetriebnahme zu reinigen und auf eventuelle Verschmutzungen durch die Montage zu untersuchen!**
Eine verschmutzte Laufschiene verursacht erhöhte Laufgeräusche und führt zu Funktionsstörungen der Laufmechanik!
- 6. Die Laufwagen sind im Inneren mit gekapselten Stahl-Kugellagern versehen und dürfen nicht geschmiert werden!**
- 7. Der Boden des Schubkastens muss gereinigt werden (aussaugen).**
Gehen Sie sicher, dass sich keine Schraubenköpfe oder Zementmörtelreste im Bodenbereich des Schubkastens befinden .
- 8. Gehen Sie sicher, dass keine Schrauben in den Schubkasten einstehen.**
- 9. Die Schrauben für die erste UND zweite Belegung mit GKB oder GKBI 12.5 mm sind im Lieferumfang beigelegt.**
Diese Schrauben (3.9 × 19 und 3.9 × 32 mm) sind ausnahmslos für die Belegung des Schiebetürkastens zu verwenden.
Bei Verschraubung mit anderen / längeren Schrauben kommt es zu einem Einstand der Schraubspitzen in den Hohlraum des Schiebetürkastens.
Dadurch wird eine spätere Beschädigung des Türblattes sehr wahrscheinlich.

ZUBEHÖR-SCHNELLÜBERSICHT

Modellserien	S.	Ergänzendes Zubehör														
		Gleitschienentürschließer	Flächenbündiges Sockelleistenprofil Plano SL	Umrüst-Set VTRO für Ganzglas-Schiebetürblätter	Umrüst-Set SWO-80 / OPSVC für Ganzglas-Schiebetürblätter	Federdämpfer Push To Open	Einzugdämpfer Holz bis 40 Kg	Einzugdämpfer Glas bis 40 Kg	Stahlzargen	Synchronlauf einseitig dämpfend	Synchronlauf beidseitig dämpfend	Synchronlauf für Teleskop	Selbstschließer	flächenbündige Gipslaibungen	Motorisierung Slide Silent	Schiebetürblätter und Muschelgriffe
		73	82	88	93	93	94	94	94	95	95	96	96	98	100	102
UNICO EF Trockenbau	20				●	●	●	●	●				●	●	*	●
UNICO DF Trockenbau	21				●	●	●	●	●	●	●			●	*	●
UNICO EF Massivwand	22				●	●	●	●					●		*	●
UNICO DF Massivwand	23				●	●	●	●		●	●				*	●
UNICO LUCE EF Trockenbau	26				●	●	●	●	●				●	●	*	●
UNICO LUCE DF Trockenbau	27				●	●	●	●	●	●	●			●	*	●
UNICO LUCE EF Massivwand	28				●	●	●	●					●		*	●
UNICO LUCE DF Massivwand	29				●	●	●	●		●	●				*	●
EWOLUTO EF Massivwand	32				●	●	●	●					●		*	●
EWOLUTO DF Massivwand	33				●	●	●	●		●	●				*	●
TELESKOP ES Trockenbau	36						●					●		●		●
TELESKOP ZS Trockenbau	37						●					●		●		●
TELESKOP ES Massivwand	38						●					●				●
TELESKOP ZS Massivwand	39						●					●				●
UNILATERALE Trockenbau	48				●	●	●	●					●	●	*	●
UNILATERALE Massivwand	49				●	●	●	●					●		*	●
SYNTESIS LINE EF Trockenbau	56		●	●		●	●	●								●
SYNTESIS LINE DF Trockenbau	57		●	●		●	●	●		●	●					●
SYNTESIS LINE EF Massivwand	58		●	●		●	●	●								●
SYNTESIS LINE DF Massivwand	59		●	●		●	●	●		●	●					●
SYNTESIS LUCE EF Trockenbau	64		●	●		●	●	●								●
SYNTESIS LUCE DF Trockenbau	65		●	●		●	●	●		●	●					●
SYNTESIS LUCE EF Massivwand	66		●	●		●	●	●								●
SYNTESIS LUCE DF Massivwand	67		●	●		●	●	●		●	●					●
SYNTESIS PLANO	74	●	●													

* Hinweis: Bitte klären Sie die möglichen Größen zur Motorisierung der jeweiligen Modellserie mit unserem Innendienst.

SONSTIGE INFORMATIONEN

FREIWILLIGE TESTS

1) Laufwagen

- Dauer der Prüfung (Norm UNI EN 1527)

Unveränderte Merkmale der Laufwagen mit 4 Rädern von ECLISSE nach 100.000 Öffnungs- und Schließzyklen, was bei einer normalen Benutzung einer Zeitdauer von ca. 20 Jahren entspricht.

- Korrosionsprüfung (Norm UNI EN 1670)

Die Laufwagen erzielten nach einer 240-stündigen Aussetzung in Salznebel den höchsten Beständigkeitsgrad (Grad 4).

2) Nachträglich ausbaubare Laufschiene aus Aluminiumlegierung 6060 (Norm UNI 9006/1)

Die nachträglich ausbaubare Laufschiene aus Aluminiumlegierung 6060 ist durch eine anodische Beschichtung (10 µm) mit Wärmebehandlung T5 geschützt und gewährleistet neben einer langzeitigen Beständigkeit in auch sehr feuchten Umgebungen eine Oberflächenhärte, die eine erstklassige Laufeigenschaften der Laufwagen ermöglicht.

3) Prüfung der Widerstandsfähigkeit unter dynamischer Belastung (harmonisiert mit Norm UNI EN 1629)

Für diese Prüfung wurde das Testtürblatt einer Schiebetür mit einer Größe von 100 x 210 cm in einem ECLISSE Schiebetürkasten (Putz und Gipskarton) einem senkrechten Aufprall durch einen weichen Stoßkörper von 30 kg aus verschiedenen Höhen ausgesetzt. Die Einbaukästen und diverse Zubehörteile blieben intakt und unverändert. Sowohl die einwirkenden Kräfte haben keinen mechanischen Schäden hinterlassen, als auch die Leichtgängigkeit der Schiebeföffnung blieb gewährleistet.

Die Materialien und Komponenten des verarbeiteten Produktes müssen langfristig dem täglichen Gebrauch einwandfrei standhalten. Daher verwendet ECLISSE ein Dokumentationssystem zur Qualitätssicherung, aus welchem eine Zertifizierung nach UNI EN ISO 9001 und anderen vergleichbaren Normen resultiert.

Das Unternehmen hat zudem ein Forschungs- und Entwicklungsteam gegründet, das freiwillige Tests fördert und sich dabei auf akkreditierte Institute stützt, die vor der Markteinführung der Produkte Tests im Einklang mit den Bezugsnormen durchführen und die Qualität bis ins kleinste Detail nachweisen.

Die Korrosion am Einbaukasten gilt als höchst unwahrscheinliches Phänomen und ergibt sich einzig, wenn ein Produkt einer Extremsituation ausgesetzt wird, z. B. ein langzeitiges Eintauchen in Wasser oder besonders aggressive chemische Substanzen.

Da die Laufschiene bei ECLISSE-Schiebetürkästen herausnehmbar ist, besteht die exklusive Möglichkeit auf diese, welche den einzigen Verschleißteil darstellt, direkt zuzugreifen.

Produkte von ECLISSE sind für ein Leben gebaut. Wenn Ihnen dieses Versprechen nicht reicht, haben Sie die Gewissheit, dass die Laufschiene jederzeit getauscht werden kann - und das ohne irgendwelche Maurerarbeiten und ohne das komplette System tauschen zu müssen.

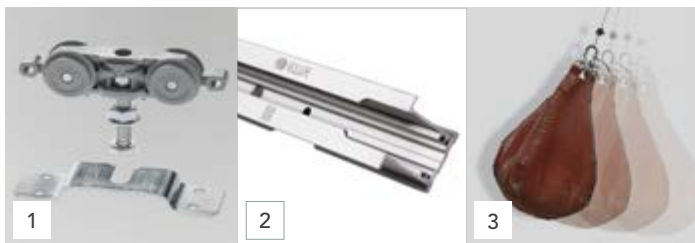

Einbauelemente für Schiebetüren

Produzent: **ECLISSE s.r.l.** - Via Sernaglia, 76 - 31053 Pieve di Soligo (Treviso) - Italy - Tel: +39 0438 980513 | Fax: +39 0438 980804
CF - PI 02141960266 - Cap. Soc. Euro 1.000.000 i.v. - Mecc. TV 029785 - Codice CEE / IT 02141960266 - R.E.A. di TV 191117
eclisse@eclisse.it - eclisse@pec.tuni.it - www.eclisse.it

Vertrieben von: **Eclisse Deutschland GmbH** - Perfektastraße, 63 - 1230 Wien - Österreich
Tel: 0800 33 47 110 | Fax: 0800 33 47 111 info@eclisse.de - www.eclisse.de



12 Jahre ECLISSE Garantie

Mit der ECLISSE s.r.l. haben wir für die Entwicklung der Einbauelemente einen starken Partner an unserer Seite. Seit den späten achtziger Jahren arbeitet das Unternehmen mit hohem persönlichem Engagement daran Lösungen anzubieten, die Architekten, Verarbeiter und Bauherren gleichermaßen begeistern. Mit mehr als 30 eingetragenen Patenten und einer auf 12 Jahre erweiterten Garantie setzen die Produkte von ECLISSE seit Jahren den Standard am Markt.

Diese Garantie umfasst:

- Die Metallteile des Einbauelements aus verzinktem Stahl
- Die Funktionalität und Leichtläufigkeit der Rollwagen
- Die Abnutzung der Laufschiene aus einer eloxierten Aluminiumlegierung 6060 (10 µm).

Das detaillierte Garantiezertifikat kann jederzeit bei der ECLISSE Deutschland GmbH angefordert werden. Es bildet die vertragliche Grundlage der erweiterten Garantie durch die ECLISSE s.r.l. ab



ECLISSE s.r.l.



ECLISSE Deutschland GmbH

Operativer Sitz:
ECLISSE Deutschland GmbH
Zweigniederlassung Wien
Österreich
Tel: 0800 33 47 110
Fax: 0800 33 47 111
Mail: info@eclisse.de

Die Bilder dienen lediglich zur Veranschaulichung unserer Produkte. ECLISSE Srl hat das Recht, alle konstruktiven Veränderungen ohne Vorankündigung vorzunehmen. Die Angaben in diesem Katalog sind nicht notwendig verbindlich; kontaktieren Sie bitte im Zweifel unsere Fachleute. ECLISSE ist weiterhin nicht verantwortlich für eventuelle Ungenauigkeiten durch Druckfehler, Schreibfehler etc.

Bei den bildlichen Darstellungen in diesem Katalog handelt es sich lediglich um Anwendungsbeispiele. Eventuell gezeigtes Zubehör ist nicht im Lieferumfang enthalten.

© ECLISSE, alle Rechte vorbehalten. Der Gebrauch, die Lagerung und die teilweise oder vollständige Vervielfältigung mit mechanischen oder elektronischen Mitteln der in diesem Prospekt enthaltenen Texte, Zeichnungen und Bilder ist ohne schriftliche Genehmigung von ECLISSE untersagt.

© ECLISSE srl
© ECLISSE Deutschland GmbH
www.eclisse.de



Eclisse Deutschland GmbH

Tel: 0800 33 47 110 | Fax: 0800 33 47 111
info@eclisse.de | www.eclisse.de

*Unter den hier angegebenen Nummern erreichen Sie uns
kostenfrei innerhalb der Bundesrepublik Deutschland.*

Folgen Sie uns unter:

